



DAIKIN ROOM AIR CONDITIONER

ÜZEMELTETÉSI KÉZIKÖNYV

INVERTER

MODELEK

- FTXS20K2V1B
- FTXS25K2V1B
- CTXS15K2V1B
- CTXS35K2V1B
- FTXS20K3V1B
- FTXS25K3V1B
- CTXS15K3V1B
- CTXS35K3V1B



Kiemelt funkciók

A kényelem és energiatakarékosság érdekében



INTELLIGENS SZEM

Az INTELLIGENS SZEM érzékelője észleli az emberi mozgást a helyiségben. Ha több mint 20 percig senki sem tartózkodik a helyiségben, a rendszer automatikusan energiatakarékos működésre vált.

▶ 16. oldal



HETI IDŐZÍTŐ

Akár 4 időzítésbeállítás menthető a hét mindegyik napjára, a családja életstílusának megfelelően. A HETI IDŐZÍTŐ segítségével megadhatja a be-/kikapcsolás idejét és a kívánt hőmérsékletet.

▶ 23. oldal

Egyéb funkciók



KÉNYELMI LÉGFÚVÁS

A levegőáramlás felfelé irányul HŰTÉS üzemmódban és lefelé irányul FŰTÉS üzemmódban. Ez a funkció meggátolja, hogy a hideg vagy meleg levegőt a rendszer közvetlenül a testére fújja. ▶ 15. oldal



KÜLTÉRI EGYSÉG CSENDES ÜZEMMÓDJA

A KÜLTÉRI EGYSÉG CSENDES ÜZEMMÓDJA csökkenti a kültéri egység zajszintjét. Ez a funkció akkor hasznos, amikor a zaj szempontjából tekintettel kell lenni a szomszédokra. ▶ 19. oldal

Tartalomjegyzék

■ Üzemeltetés előtt olvassa el

| | |
|--|---|
| Biztonsági óvintézkedések | 3 |
| Az alkatrészek neve | 5 |
| Előkészületek az üzemeltetés előtt | 9 |

■ Üzemeltetés

| | |
|---|----|
|  AUTO · SZÁRÍTÁS · HŰTÉS · FŰTÉS · VENTILÁTOR üzemmód | 11 |
|  A levegőfúvás irányának és sebességének módosítása | 13 |
|  KÉNYELMI LÉGFÚVÁS üzemmód.... | 15 |
|  INTELLIGENS SZEM üzemmód..... | 16 |
|  ERŐTELJES üzemmód | 18 |
|  KÜLTÉRI EGYSÉG CSENDES üzemmódja | 19 |
|  ECONO üzemmód | 20 |
|  KIKAPCSOLÁSI IDŐZÍTŐ üzemmód | 21 |
|  BEKAPCSOLÁSI IDŐZÍTŐ üzemmód | 22 |
|  HETI IDŐZÍTŐ üzemmód | 23 |

■ Többegységes csatlakoztatás

| | |
|--|----|
| Többegységes rendszerre vonatkozó megjegyzés | 29 |
|--|----|

■ Karbantartás

| | |
|---------------------------------|----|
| Karbantartás és tisztítás | 31 |
|---------------------------------|----|

■ Hibaelhárítás

| | |
|---------------------|----|
| Hibaelhárítás | 36 |
|---------------------|----|

Az útmutató eredeti szövege az angol nyelvű szöveg. Az egyéb nyelvű változatok az útmutató eredeti szövegének a fordításai.









ECONO

Ez a funkció a maximális áramfelvétel korlátozásával hatékony működést tesz lehetővé. Leginkább akkor hasznos, amikor a légkondicionálót más elektromos eszközökkel egy időben használja. ▶20. oldal

Biztonsági óvintézkedések



- Tartsa olyan helyen ezt a kézikönyvet, ahol a kezelő könnyen megtalálja.
- Olvassa el gondosan a kézikönyvben ismertetett óvintézkedéseket az egység működtetése előtt.
- FIGYELEM és VIGYÁZAT cím alatt figyelmeztető jellegű információk olvashatók. Mindkét kategória fontos biztonsági információkat tartalmaz. Győződjön meg arról, hogy kivétel nélkül minden biztonsági óvintézkedést betart.

|  FIGYELEM |  VIGYÁZAT |
|---|---|
| Az utasítások figyelmen kívül hagyása személyi sérüléshez vagy halálhoz vezethet. | Az utasítások figyelmen kívül hagyása anyagi kárt vagy személyi sérülést okozhat, amely a körülményektől függően súlyos is lehet. |

| | |
|--|--|
|  Soha ne tegye. |  Ne nedvesítse be vízzel a légkondicionálót vagy a távirányítót. |
|  Feltétlenül kövesse az utasításokat. |  Ne érintse meg a légkondicionálót vagy a távirányítót nedves kézzel. |
|  Győződjön meg arról, hogy valóban földelte a készüléket. | |

- Elolvasás után tegye a kézikönyvet olyan helyre, ahol később is megtalálja, ha kell. Ha a készüléket új felhasználónak adja át, mindenképp adja át a kézikönyvet is.

FIGYELEM

-  • A tűz, robbanás vagy sérülés elkerülése érdekében ne működtesse az egységet, amikor káros (például gyúlékony vagy korrozív) gázok észlelhetők az egység közelében.
 - Ne feledje, hogy a légkondicionálóból hosszabb ideig, közvetlenül érkező hideg vagy meleg levegő, illetve a túl hideg vagy túl meleg levegő veszélyes lehet a fizikai állapotára és egészségére.
 - Ne helyezzen rudakat, az ujjait vagy bármilyen más tárgyat a levegő bemeneti és kimeneti nyílásaiba.
 - A légkondicionáló nagy sebességgel forgó ventilátorlapátjai a termék károsodását vagy személyi sérülést okozhatnak.
 - Ne próbálja megjavítani, szétszerelni, újra felszerelni vagy módosítani a légkondicionálót, mert ez vízszivárgást, áramütést vagy tüzet okozhat.
 - Ne használjon gyúlékony hajtógázas palackot a légkondicionáló közelében, mert ez tüzet okozhat.
-
-  • A hűtőfolyadék szivárgása esetén figyeljen a tűz elkerülésére. Ha a légkondicionáló nem működik megfelelően, vagyis nem állít elő hideg vagy meleg levegőt, akkor előfordulhat, hogy elszivárgott a hűtőfolyadék. Kérjen segítséget a forgalmazótól. A légkondicionálóban található hűtőfolyadék biztonságos, és normál esetben nem szivárog. Azonban szivárgás esetén gázégővel, fűtőberendezéssel vagy tűzhellyel érintkezve ártalmas gázt termelhet. Ne használja tovább a légkondicionálót, amíg egy szakképzett szerelő meg nem javítja a szivárgást.
 - Ne próbálja meg a klímaberendezést saját maga üzembe helyezni vagy javítani. A szakszerűtlen szerelés szivárgást, áramütést vagy tüzet okozhat. Az üzembe helyezést és a karbantartást bízza a forgalmazóra vagy egy szakemberre!
 - Ha a légkondicionálóval kapcsolatban valami szokatlant észlel (például égett szagot), akkor áramtalanítsa a berendezést, és értesítse a helyi forgalmazót. Ha ilyen körülmények között tovább működteti, az meghibásodást, áramütést vagy tűzveszélyt okozhat.
 - Mindenképpen szereljen fel földzárlatvédelmi kapcsolót. A földzárlatvédelmi kapcsoló hiánya áramütést vagy tüzet okozhat.
-
-  • Mindenképpen földelje az egységet. Ne földelje az egységet közművezetékhez, villámhárítóhoz vagy telefon földkábeléhez. A nem megfelelő földelés áramütést okozhat.

VIGYÁZAT

-  • A klímaberendezést kizárólag rendeltetésszerű célra szabad használni. Ne használja a légkondicionálót precíz műszerek, ételek, növények, állatok vagy műalkotások hűtésére, mert ez károsíthatja az érintett tárgyak teljesítményét, minőségét és/vagy élettartamát.
- A légkondicionálóból kiáramló levegő útjában ne legyenek növények vagy állatok, mert annak káros hatásai lehetnek.
- Ne helyezzen nyílt lánggal működő készülékeket a készülékből érkező levegő útjába, mert ez kihatással lehet az égésre.
- Ne zárja el a levegő bemeneti és kimeneti nyílásait. A légáramlás akadályozása nem megfelelő teljesítményt vagy hibás működést eredményezhet.
- Ne üljön a kültéri egységre, ne helyezzen rá dolgokat és ne húzza az egységet. Ez baleseteket okozhat, például az egység leesését vagy felborulását, ami személyi sérülést, a termék meghibásodását vagy a termék károsodását eredményezheti.
- A készülék tapasztalt vagy képzett felhasználók általi áruházi, könnyűipari vagy mezőgazdasági, illetve nem szakemberek általi kereskedelmi és háztartási használatra lett tervezve.

VIGYÁZAT



- Ne tegyen közvetlenül a beltéri vagy a kültéri egység alá olyan tárgyat, amelynek árthat a nedvesség. Bizonyos körülmények között a fő egységen lecsapódott folyadék, a hűtőcsövek, a légszűrő vagy az elvezető lezárója csöpöghet, így a készülék alá helyezett tárgy meghibásodhat vagy piszkos lehet.
- Hosszabb ideje tartó használat után ellenőrizni kell az egység rögzítésének és szerelvényeinek épségét. Ha ezeket sérült állapotban hagyja, az egység leeshet és sérülést okozhat.
- A sérülések elkerülése érdekében ne érintse meg a beltéri vagy kültéri egység levegőbemenetét vagy alumínium bordáit.
- Gyermekek vagy a használat terén tájékozatlan személyek felügyelet nélkül nem használhatják a készüléket. Ez testi sérülésekhez vagy egészségkárosodáshoz vezethet.
- A gyermekekre is felügyelni kell, mert hajlamosak játszani a berendezéssel és a távirányítóval. Ha egy gyermek véletlenül működteti, az testi sérülésekhez vagy egészségkárosodáshoz vezethet.
- Ne ütögesse a beltéri és a kültéri egységet, mert ez a termék károsodását okozhatja.
- Ne helyezzen gyúlékony tárgyakat, például permetezőtartályokat a levegőkimenet nyílásától 1 méternél közelebb. A permetezőtartályok a beltéri vagy kültéri egységből érkező meleg levegő miatt felrobbanhatnak.
- Ügyeljen arra, hogy a háziállatok ne vizeljenek a légkondicionálóra. A légkondicionáló levizelése áramütést vagy tüzet okozhat.



- Az oxigénhiány elkerülése érdekében gyakran szellőztesse a helyiséget, ha abban a klímaberendezés mellett nyílt lángú berendezést is használnak.
- Tisztítás előtt ne felejtse el leállítani az egységet, és kapcsolja ki a megszakítót vagy húzza ki a tápkábelt. Ellenkező esetben áramütés és sérülés veszélye áll fenn.
- Csak a megadott tápellátási áramkörhöz csatlakoztassa a légkondicionálót. A megadottól eltérő tápellátás áramütést, túlmelegedést és tüzet okozhat.
- Úgy helyezze el a lefolyócsót, hogy megfelelően eltávozzon a folyadék. A helytelen folyadékvezetés eláztathatja az épületet, a bútorokat stb.
- Ne helyezzen semmilyen tárgyat a kültéri egység közvetlen környezetébe, és akadályozza meg a levelek vagy más hulladék összegyűlését az egység körül. A levelek között kis állatok telepedhetnek meg, amelyek bemászhatnak az egységbe. Ha bejutottak az egységbe, ezek az állatok hibás működést, füstöt vagy tüzet okozhatnak, ha hozzáérnek az elektromos alkatrészekhez.
- Ne helyezzen tárgyakat a beltéri egység köré. Ez rossz hatással lehet a teljesítményre, a termék minőségére és a légkondicionáló élettartamára.
- A készüléket felügyelet nélkül nem használhatják csökkent fizikai, érzékszervi vagy mentális képességű személyek, illetve a kezeléshez megfelelő alapismeretekkel nem rendelkező egyének, kivéve ha olyan személy felügyel rájuk, aki felelősi tud a készülék biztonságos használatáért.
- Tartsa gyermekektől távol, hogy ne játsszanak a készülékkel.
- A hangnyomás szintje kisebb, mint 70 dB (A).



- Az áramütések elkerülése végett ne használja a készüléket nedves kézzel.



- Ne mossa le vízzel a légkondicionálót, mert ez áramütést vagy tüzet okozhat.
- Ne helyezzen a készülék fölé vizet tartalmazó edényeket (vázákat stb.), mert ez áramütést vagy tüzet okozhat.

Felszerelés helye.

- Vegye fel a kapcsolatot a forgalmazóval, ha a légkondicionálót az alábbi környezettípusokban kívánja üzembe helyezni.
 - Olyan helyeken, ahol olaj, gőz vagy korom van jelen.
 - Sós környezetben, például tengerparti területeken.
 - Olyan helyeken, ahol kénes gázok vannak jelen, például termálforrások közelében.
 - Olyan helyeken, ahol hó zárhatja el a kültéri egységet.
 - A beltéri egységnek legalább 1 m távolságra kell lennie a televízió- és rádiókészülékektől (az egység interferenciát okozhat a képpel és hanggal).
 - A kültéri egységben képződött kondenzvíznek megfelelő vízvezetéssel rendelkező helyre kell áramlania.

Vegye figyelembe, hogy a zaj zavarhatja a szomszédokat.

- A felszereléshez válasszon az alábbiaknak megfelelő helyet.
 - Olyan hely, amely elég szilárd ahhoz, hogy elbírja az egység tömegét, és amely nem növeli a működés zaját és rezgését.
 - Olyan hely, ahol a kültéri egységből kiáramló levegő vagy a működés zaja nem zavarja a szomszédokat.

Elektromos huzalozás.

- A tápellátáshoz külön, a légkondicionáló számára fenntartott áramkört használjon.

A rendszer áthelyezése.

- A légkondicionáló áthelyezése szaktudást és képzettséget igényel. Lépjen kapcsolatba a forgalmazóval, ha költözés vagy átépítés miatt áthelyezésre van szükség.

Az alkatrészek neve

Beltéri egység

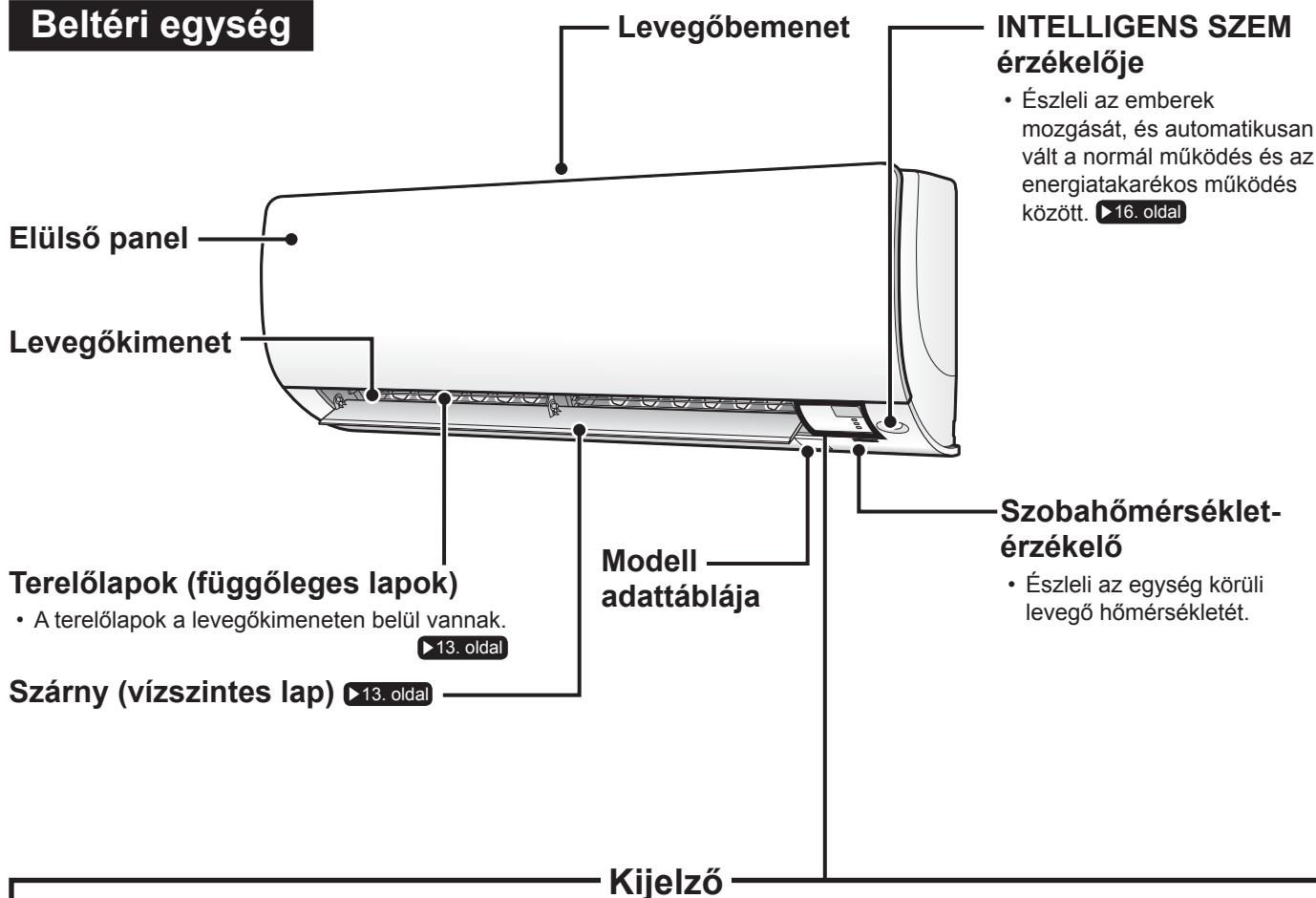

Jelfogadó

- A távirányító jeleit fogadja.
- Amikor az egység jelet fogad, hangjelzés hallható.

| Művelet | Hangtípus |
|----------------------|--------------------------|
| Működés indítása | két hangjelzés |
| Beállítás módosítása | egy hangjelzés |
| Működés leállítása | hosszan tartó hangjelzés |

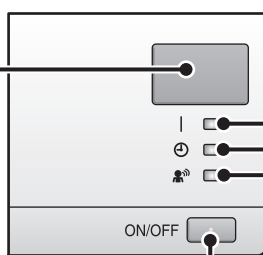

MŰKÖDÉS jelzőfénye (zöld)

IDŐZÍTŐ jelzőfénye (sárga) ▶21. oldal

INTELLIGENS SZEM jelzőfénye (zöld) ▶16. oldal

A beltéri egység BE/KI kapcsológombja

- Nyomja meg egyszer a kapcsolót a működés elindításához. Nyomja meg ismét a leállításához.
- Az üzemmód beállításával kapcsolatban tekintse meg az alábbi táblázatot.

| Mód | Hőmérséklet beállítása | Légfúvás sebessége |
|------|------------------------|--------------------|
| AUTO | 25°C | AUTO |

- Ezt a kapcsolót használhatja, ha nem találja a távirányítót.

■ Felnyitott elülső panel

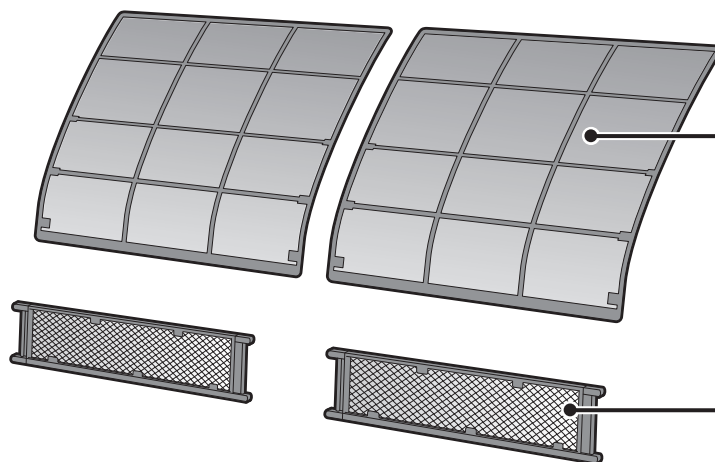
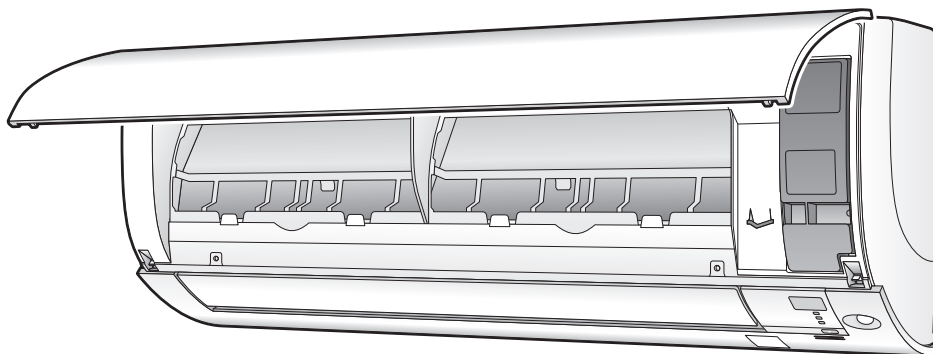

Levegőszűrő

Titánium-apatit
fotokatalitikus
levegőszűrő

Kültéri egység

- A kültéri egység néhány modell esetében másképpen nézhet ki.

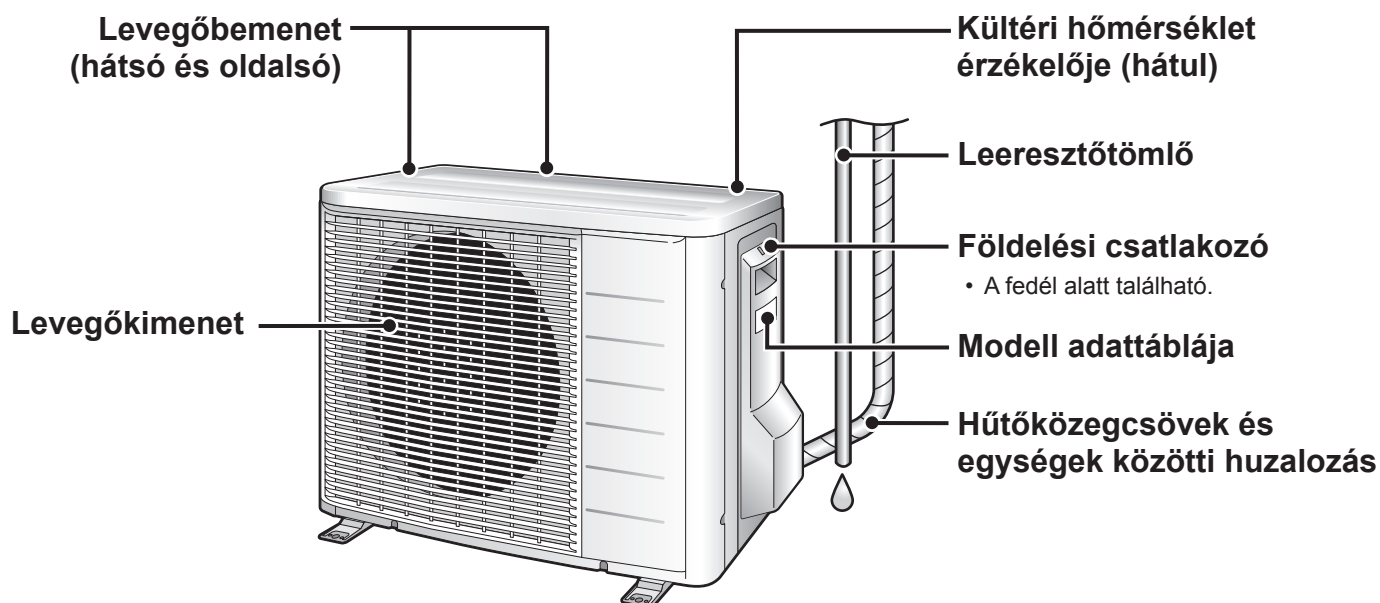

Az alkatrészek neve

Távírányító

Jeladó

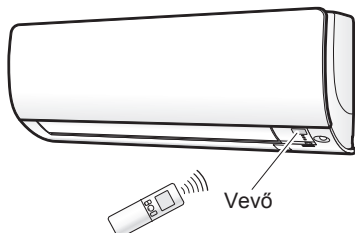

- A távirányító használatához irányítsa a jeladót a beltéri egység felé. Ha valami akadályozza az egység és a távirányító közötti jeleket, például függöny, az egység nem fog működni.
- Ne ejtse le a távirányítót. Ne hagyja, hogy nedves legyen.
- A kommunikáció maximális távolsága körülbelül 7 m.

VENTILÁTOR beállítási gombja

- A légfúvás sebességének kiválasztására szolgál. ▶14. oldal

ERŐTELJES gomb

- ERŐTELJES üzemmód. ▶18. oldal

Kijelző (LCD)

- Az aktuális beállításokat jeleníti meg. (Ezen az ábrán mindegyik rész látható a kapcsolódó kijelzésekkel magyarázat céljából.)

HŐMÉRSÉKLET beállítási gombjai

- A hőmérséklet-beállítás módosítására szolgálnak. ▶12. oldal

BE/KI gomb

- Nyomja meg egyszer a működés elindításához. Nyomja meg ismét a leállításához. ▶11. oldal

Elülső borító

- Az elülső borító felnyitható. ▶8. oldal

Modell ARC466A6

■ Az elülső fedél felnyitása

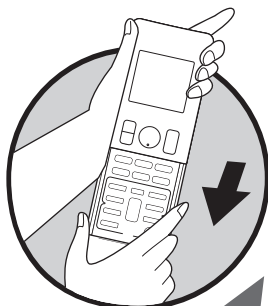

MÓD választógombja

- Az üzemmód kiválasztására szolgál.
(AUTO/SZÁRÍTÁS/HŰTÉS/
FŰTÉS/VENTILÁTOR)

▶11. oldal

ECONO gomb

- ECONO üzemmód. ▶20. oldal

LÉGTERELÉS gomb

- A levegőfúvás irányának módosítására szolgál.

▶13. oldal

INTELLIGENS SZEM gomb

- INTELLIGENS SZEM üzemmód. ▶16. oldal

Weekly

- ◻ : HETI gomb
- ◊ : PROGRAM gomb
- ◻ : MÁSOLÁS gomb
- ◻ : VISSZA gomb
- ◻ : TOVÁBB gomb
- HETI IDŐZÍTŐ beállítása.

▶23. oldal

BEKAPCSOLÁSI IDŐZÍTŐ gomb

▶22. oldal

ÓRA gomb

▶10. oldal

CSENDES gomb

- KÜLTÉRI EGYSÉG
CSENDES üzemmódja.

▶19. oldal

KÉNYELMI gomb

- KÉNYELMI LÉGFÚVÁS
üzemmód. ▶15. oldal

KIKAPCSOLÁSI IDŐZÍTŐ gomb

- (ÉJSZAKAI BEÁLLÍTÁS
üzemmód) ▶21. oldal

IDŐZÍTŐ TÖRLÉSE gomb

- Az időzítőbeállítás törlésére szolgál. ▶21., 22. oldal
- Nem használható a HETI IDŐZÍTŐ esetében.

KIVÁLASZTÁS gomb

- A BE-/KIKAPCSOLÁSI IDŐZÍTŐ és a HETI IDŐZÍTŐ beállításainak a módosítására szolgál.

▶21., 22., 23. oldal

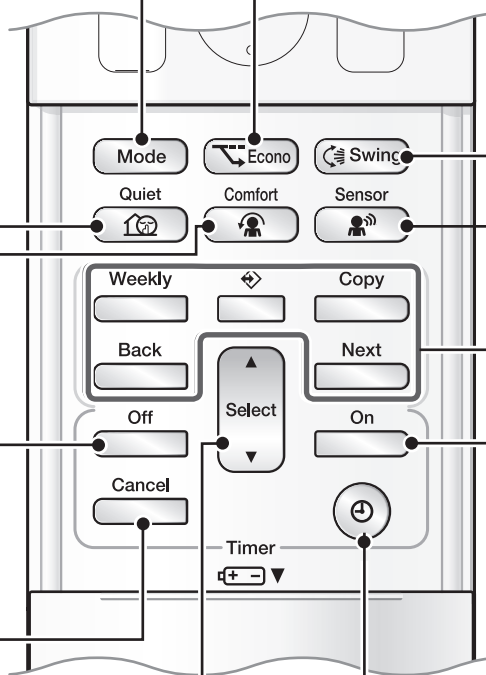

Előkészületek az üzemeltetés előtt

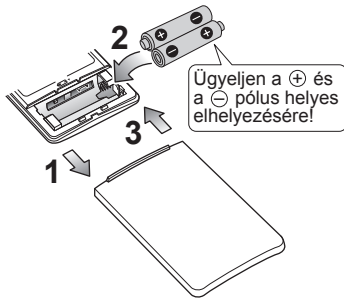

■ Az elemek behelyezése

- 1. Csúsztassa el az elülső borítót az eltávolításához.**
- 2. Helyezzen be két AAA.LR03 (alkáli) szárazelemet.**
- 3. Helyezze vissza az elülső borítót.**

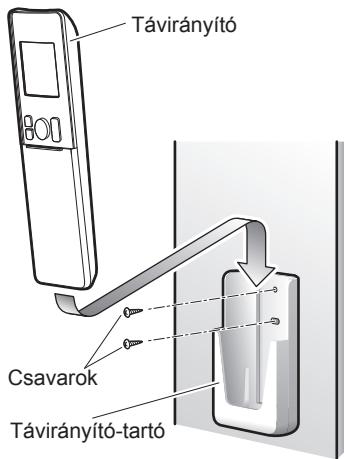

■ A távirányító-tartó rögzítése a falon

- 1. Válasszon egy helyet, ahonnan a jelek elérik az egységet.**
- 2. Rögzítse a tartót egy falon, oszlopon vagy hasonló helyen külön megvásárolt csavarokkal.**
- 3. Helyezze a távirányítót a távirányító-tartóba.**

MEGJEGYZÉS

■ Megjegyzések az elemekkel kapcsolatban

- Az elemek cseréjekor ugyanolyan típusú elemeket használjon és mindkét régi elemet cserélje ki.
- Amikor hosszú ideig nem használja a rendszert, vegye ki az elemeket.
- Az elemek körülbelül 1 évig használhatók. Ha azonban egy éven belül elkezd halványodni a távirányító kijelzője vagy romlik a jelfogadási teljesítmény, cserélje ki mindkét elemet új, AAA.LR03 (alkáli) elemmel.
- A mellékelt elemek a rendszer kezdeti használatára szolgálnak.
A légkondicionáló gyártási dátumától függően előfordulhat, hogy az elemek csak rövid ideig használhatók.

■ Megjegyzések a távirányítóval kapcsolatban

- Ne tegye ki a távirányítót közvetlen napfénynek.
- A jeladón vagy a jelfogón lévő por csökkenti az érzékenységet. Törölje le a port puha ruhával.
- A jelkommunikáció megszakadhat, ha elektronikus indítási típusú fluoreszkáló lámpa (például inverter típusú lámpa) található a helyiségben. Ebben az esetben lépjen kapcsolatba az üzlettel.
- Ha a távirányító jelei más készüléket is működtetnek, helyezze azt a készüléket más helyre, vagy lépjen kapcsolatba a szervizzel.

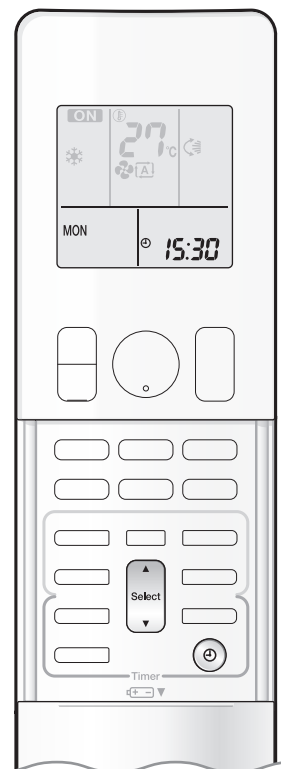

■ A megszakító bekapcsolása

- A tápellátás bekapcsolása után a beltéri egység szárnya egyszer kinyílik és bezárul a referenciahelyzet beállítására érdekében.

■ Az óra beállítása

1. Nyomja meg a gombot.



- "0:00" jelenik meg az LCD kijelzőn.
- A "MON" és "⏻" villog.

2. Nyomja meg a gombot a hét aktuális napjának kiválasztásához.

3. Nyomja meg a gombot.



- A "⏻" villog.

4. Nyomja meg a gombot az óra pontos idejének beállításához.

- A ▲ vagy a ▼ gomb lenyomva tartásával gyorsan növelhetők vagy csökkenthetők az idő kijelzési értékek.

5. Nyomja meg a gombot.

- A gombok megnyomásakor irányítsa a távirányítót a beltéri egységre.



- A ":" villog.

MEGJEGYZÉS

■ Megjegyzés az óra beállításával kapcsolatban

- Ha a beltéri egység belső órája nem a megfelelő időre van állítva, a BEKAPCSOLÁSI IDŐZÍTŐ, a KIKAPCSOLÁSI IDŐZÍTŐ és a HETI IDŐZÍTŐ nem működik pontosan.



AUTO · SZÁRÍTÁS · HŰTÉS · FŰTÉS · VENTILÁTOR üzemmód

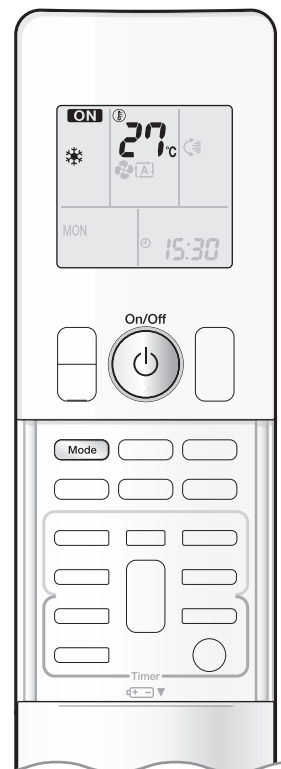

A légkondicionáló a kiválasztott üzemmódban működik.

A következő bekapcsoláskor a légkondicionáló ugyanazon üzemmódban marad.

Az üzemelés indítása

1. Nyomja meg a **Mode** gombot, és válasszon üzemmódot.

- A gomb minden egyes megnyomásával a sorrendben következő üzemmódra léphet.

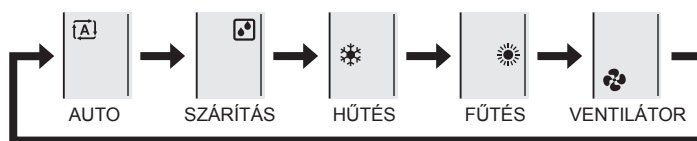

2. Nyomja meg a **On/Off** gombot.

- "ON" jelenik meg az LCD kijelzőn.
- A MŰKÖDÉS jelzőfénye zölden kezd világítani.



Kijelző

A készülék leállítása

Nyomja újra meg az **On/Off** gombot.

- A "ON" szimbólum eltűnik az LCD kijelzőről.
- A MŰKÖDÉS jelzőfénye kialszik.

MEGJEGYZÉS

| MÓD | Megjegyzések az üzemmódokkal kapcsolatban |
|------------|---|
| FŰTÉS | <ul style="list-style-type: none"> • Mivel a légkondicionáló a helyiség felmelegítéséhez a kültéri levegő hőjét a beltérbe vezeti, a fűtési teljesítmény alacsony külső hőmérséklet esetén kisebb. Ha a fűtés hatékonysága elégtelen, ajánlott másik fűtőkészüléket használni a légkondicionálóval együtt. • A hőszivattyúrendszer a helyiség felmelegítéséhez meleg levegőt keringet a helyiség minden részében. A FŰTÉS üzemmód elindítása után szükség van egy kis időre ahhoz, hogy a helyiség felmelegedjen. • FŰTÉS üzemmódban jég képződhet a kültéri egységen és ez csökkentheti a fűtési teljesítményt. Ebben az esetben a rendszer jégmentesítési üzemmódba vált, hogy eltávolítsa a jeget. • A jégmentesítési üzemmód során nem áramlik ki meleg levegő a beltéri egységből. |
| HŰTÉS | <ul style="list-style-type: none"> • A légkondicionáló úgy hűti le a helyiség, hogy a hőt a helyiségen kívülre vezeti. Ezért a légkondicionáló hűtési teljesítménye csökkenhet, ha a külső hőmérséklet magas |
| SZÁRÍTÁS | <ul style="list-style-type: none"> • A rendszer ekkor a helyiség nedvességmentesítésére törekszik, ugyanakkor a lehetséges mértékben fenntartja a hőmérsékletet. Automatikusan vezérli a hőmérsékletet és a légfúvás sebességét, ezért ezek manuális beállítása nem lehetséges. |
| AUTO | <ul style="list-style-type: none"> • Az AUTO üzemmódban a rendszer kiválaszt egy megfelelő, a helyiségen belüli, illetve a külső hőmérsékleten alapuló üzemmódot (HŰTÉS vagy FŰTÉS), és üzemelni kezd. • A rendszer bizonyos időközönként újra kiválasztja, hogy milyen beállítást alkalmazzon, így tartja a helyiség hőmérsékletét a felhasználó által megadott szinten. |
| VENTILÁTOR | <ul style="list-style-type: none"> • Ez az üzemmód csak a ventilátorra vonatkozik. |

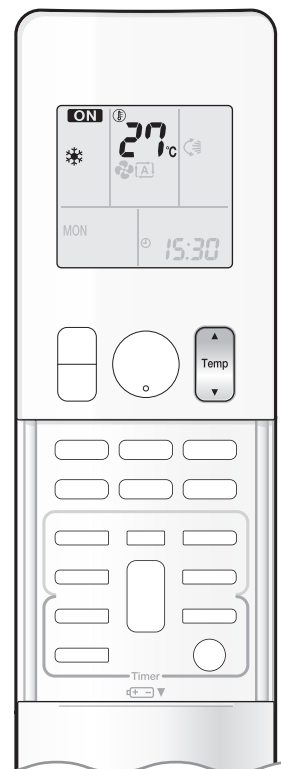

■ A hőmérséklet-beállítás módosítása

Nyomja meg a gombot.

- Az LCD kijelzőn megjelenő elemek változnak a gombok valamelyikének megnyomásakor.

| HŰTÉS üzemmód | FŰTÉS üzemmód | AUTO üzemmód | SZÁRÍTÁS vagy VENTILÁTOR üzemmód |
|---|---------------|--------------|--|
| 18–32°C | 10–30°C | 18–30°C | A hőmérséklet-beállítás nem módosítható. |
| Nyomja meg a ▲ gombot a hőmérséklet növeléséhez, a ▼ gombot pedig a csökkentéséhez. | | | |

■ Üzemelési feltételek

■ Javasolt hőmérséklet-beállítás

- Hűtés esetén: 26–28°C
- Fűtés esetén: 20–24°C

■ Energiatakarékosági tippek

- Ügyeljen arra, hogy ne hűtse (vagy fűtse) túl a helyiséget. Az energiatakarékoság érdekében a hőmérséklet-beállítást tartsa mérsékelt szinten.
- Az ablakokat takarja el redőnnyel vagy függönnyel. Ha nem engedi be a napfényt és a kinti levegőt, azzal növelheti a hűtés (vagy a fűtés) hatékonyságát.
- Az eltömődött légszűrők rontják a működési hatékonyságot, és energiapazarlással járnak. A szűrőket körülbelül 2 hetente tisztítsa meg.

■ Megjegyzések a működési feltételekkel kapcsolatban

- A kültéri egység akkor is fogyaszt némi energiát az elektromos alkatrészek karbantartásához, amikor nem üzemel.
RXS20/25 csatlakoztatott kültéri egység: 1–15 W
Egyéb kültéri egységek: 15–20 W
A kültéri egység fogyasztása a kompresszor előmelegítése alatt: 40–55 W.
- Ha hosszú időn keresztül nem fogja használni a légkondicionálót, például tavasszal vagy nyáron, akkor kapcsolja ki a megszakítót.
- A légkondicionálót csak az alábbi feltételek fennállása esetén használja.
- A táblázatban leírt hőmérsékleti és páratartományon kívüli működtetés esetén előfordulhat, hogy egy biztonsági eszköz leállítja a rendszert.

| MÓD | Üzemelési feltételek | Ha a készüléket a megadott értékektől eltérő feltételek esetén továbbra is működteti |
|----------|--|---|
| HŰTÉS | Kültéri hőmérséklet : <2MXS> 10–46°C <3/4/5MXS> –10–46°C <RXS> –10–46°C Beltéri hőmérséklet: 18–32°C Beltéri páratartalom : legfeljebb 80% | <ul style="list-style-type: none"> • Előfordulhat, hogy egy biztonsági eszköz leállítja a működést. (Többegységű rendszerekben csak a kültéri egység működését állítja le.) • Páralecsapódás és csöpögés jelentkezhet a beltéri egységen. |
| FŰTÉS | Kültéri hőmérséklet : <2/3/4/5MXS> –15–24°C <RXS> –15–24°C Beltéri hőmérséklet: 10–30°C | <ul style="list-style-type: none"> • Előfordulhat, hogy egy biztonsági eszköz leállítja a működést. |
| SZÁRÍTÁS | Kültéri hőmérséklet : <2MXS> 10–46°C <3/4/5MXS> –10–46°C <RXS> –10–46°C Beltéri hőmérséklet: 18–32°C Beltéri páratartalom : legfeljebb 80% | <ul style="list-style-type: none"> • Előfordulhat, hogy egy biztonsági eszköz leállítja a működést. • Páralecsapódás és csöpögés jelentkezhet a beltéri egységen. |



A levegőfúvás irányának és sebességének módosítása

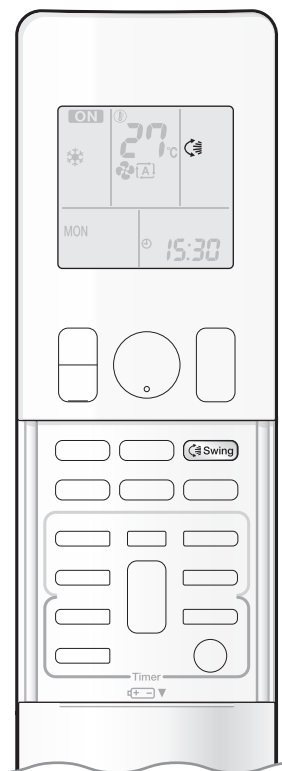

A légáramlás iránya a kényelem fokozása érdekében módosítható.

■ Az automatikus légterelés elindítása

Lefelé és felfelé irányuló légfúvás

Nyomja meg a  gombot.

- "" jelenik meg az LCD kijelzőn.
- A szárny (vízszintes lap) megkezdzi a légterelést.

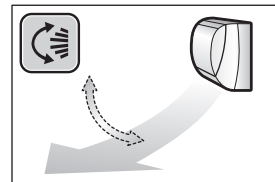

■ A szárny beállítása a kívánt helyzetbe

- Ez a funkció akkor működik, ha a szárny automatikus légterelési módban van.

Nyomja meg a  gombot, amikor a szárny elérte a kívánt pozíciót.

- A "" szimbólum eltűnik az LCD kijelzőről.

■ A terelőlapok beállítása a kívánt helyzetbe

Tartsa lenyomva a gombot, és mozgassa a terelőlapokat.

- A gombot a bal oldali és a jobb oldali lapokon találja.
- Ha az egység egy szoba sarkában van telepítve, a terelőlapokat (függőleges lapok) ne irányítsa a fal felé. Ha a fal felé irányulnak, a fal akadályozza a légáramlást, így csökken a hűtés vagy fűtés hatékonysága.
- Ha a szárny útban van, nyomja meg a távirányító  gombját a szárnyak elmozdításához, majd állítsa be a terelőlapokat.

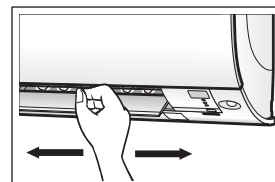

■ A légfúvás sebességének módosítása

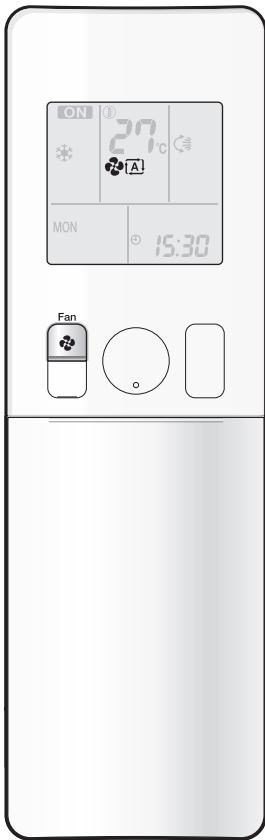

Nyomja meg a gombot.

- A  gomb minden egyes megnyomásával növeli a légfúvás sebességét.

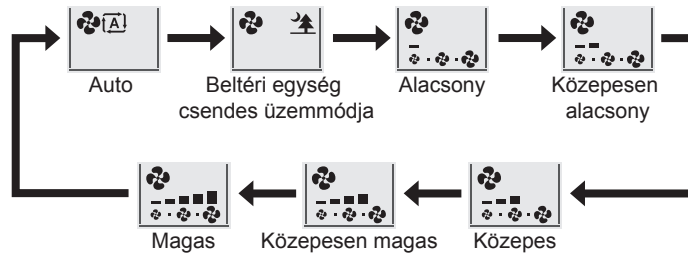

- Ha a légáramlás beállítása "🌳", akkor a beltéri egység csendes üzemmódba vált, és az egység működése halkabb lesz.
- A beltéri egység csendes üzemmódjában a légfúvás sebessége alacsony.
- Ha a hőmérséklet nem éri el a kívánt mértéket a beltéri egység csendes üzemmódjában, módosítson a légfúvás sebességén.
- SZÁRÍTÁS üzemmódban a légfúvás sebessége nem módosítható.

MEGJEGYZÉS

■ Megjegyzések a szárny szögével kapcsolatban

- A szárnyak légtelelési tartománya az adott üzemmódtól függ. (Lásd az ábrát.)

HŰTÉS

és SZÁRÍTÁS üzemmód

Működés leállítása

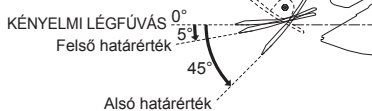

FŰTÉS üzemmód

Működés leállítása

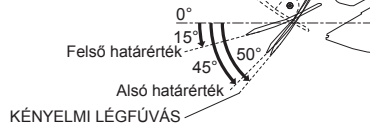

VENTILÁTOR üzemmód

Működés leállítása

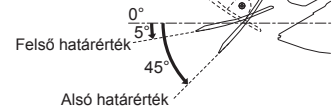

- Ha a légkondicionálót HŰTÉS vagy SZÁRÍTÁS üzemmódban használja, miközben a szárny folyamatosan lefelé néz, a szárny a páralecsapódás megakadályozása érdekében automatikusan elkezd üzemelni körülbelül egy óra múlva.

■ Megjegyzés a légfúvás sebességének beállításával kapcsolatban

- Ha a légfúvás sebessége alacsonyabb, a hűtő (fűtő) hatás is kisebb.

VIGYÁZAT

- A szárny szögének beállításához mindig használja a távirányítót. Ha kézi erővel próbálja a szárnyat vagy a terelőlapokat légtelelés közben új helyzetbe kényszeríteni, azzal tönkretelheti a működtető mechanikát.
- A terelőlapok beállításakor legyen óvatos, mert a levegőkimenet belsejében a ventilátor nagyon gyorsan forog.



KÉNYELMI LÉGFÚVÁS üzemmód



A légfűvás HŰTÉS üzemmódban felfelé, FŰTÉS üzemmódban pedig lefelé irányul, így a kialakuló légáramlás nem érintkezik közvetlenül az emberekkel.

■ A KÉNYELMI LÉGFŰVÁS üzemmód indítása

Nyomja meg a  gombot.

- "👤" jelenik meg az LCD kijelzőn.
- A légfűvás sebességének beállítása Auto.
HŰTÉS/SZÁRÍTÁS: A szárny felfelé fordul.
FŰTÉS: A szárny lefelé fordul.

■ A KÉNYELMI LÉGFŰVÁS üzemmód leállítása

Nyomja újra meg az  gombot.

- A szárny visszaáll a KÉNYELMI LÉGFŰVÁS üzemmód előtti helyzetbe.
- A "👤" szimbólum eltűnik az LCD kijelzőről.

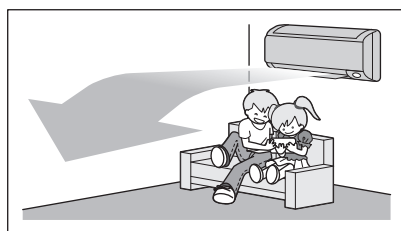

HŰTÉS üzemmód

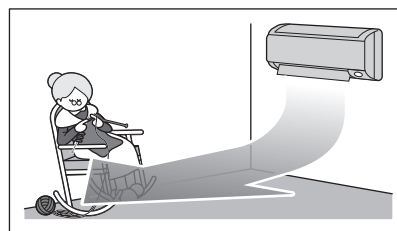

FŰTÉS üzemmód

MEGJEGYZÉS

■ Megjegyzések a KÉNYELMI LÉGFŰVÁS üzemmóddal kapcsolatban

- A szárny helyzete változik, hogy a légáramlat ne érje közvetlenül a helyiségben tartózkodókat.
- Az ERŐTELJES és a KÉNYELMI LÉGFŰVÁS üzemmód nem használható egyszerre.
Az a funkció élvez elsőbbséget, amelyiknek a gombját utoljára nyomták meg.
- A légfűvás sebességének beállítása Auto lesz. Ha kiválasztja a felfelé vagy lefelé irányuló légfűvást, akkor a rendszer kilép a KÉNYELMI LÉGFŰVÁS üzemmódból.



INTELLIGENS SZEM üzemmód

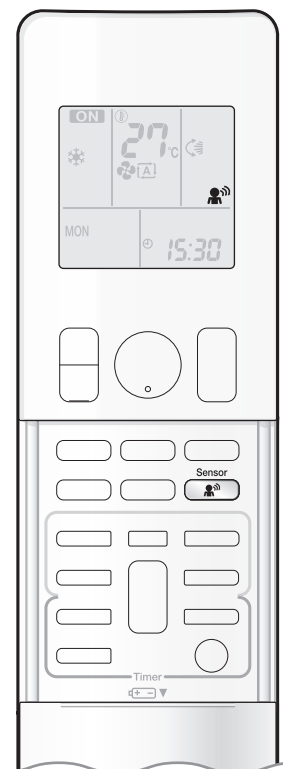

Az "INTELLIGENS SZEM" egy infravörös érzékelő, amely észleli az emberek mozgását. Ha több mint 20 percig senki sem tartózkodik a helyiségben, a rendszer automatikusan energiatakarékos működésre vált.

■ Az INTELLIGENS SZEM üzemmód indítása

Nyomja meg a  gombot.

- "👤" jelenik meg az LCD kijelzőn.
- Az INTELLIGENS SZEM jelzőfénye zölden kezd világítani.

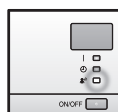

Kijelző

■ Az INTELLIGENS SZEM üzemmód leállítása

Nyomja újra meg a(z)  gombot.

- A "👤" szimbólum eltűnik az LCD kijelzőről.
- Az INTELLIGENS SZEM jelzőfénye kialszik.



INTELLIGENS SZEM üzemmód

[Példa]

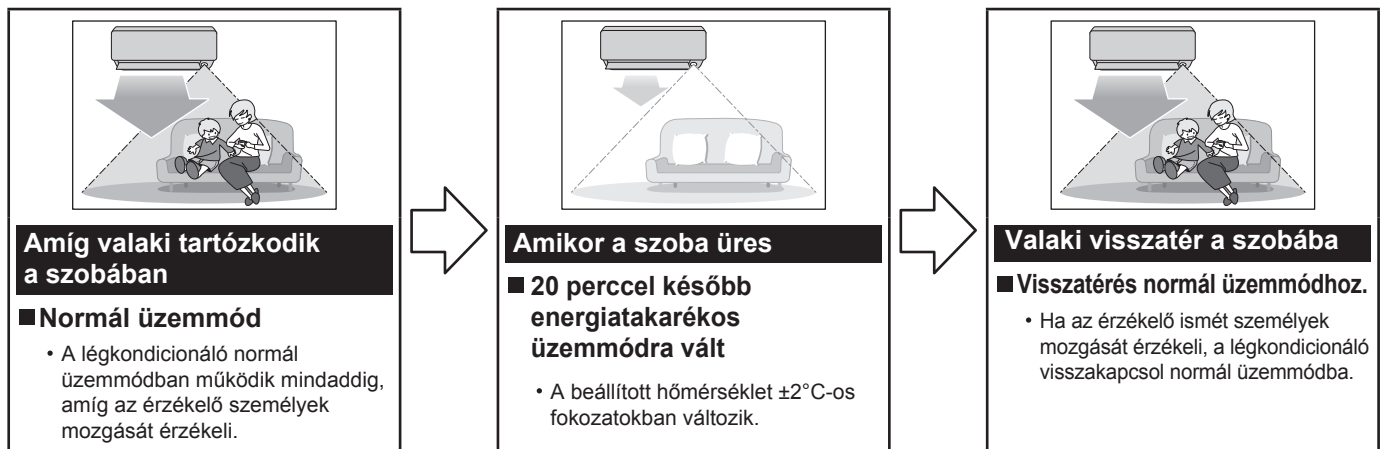

Az INTELLIGENS SZEM üzemmóddal energia takarítható meg

■ Energiatakarékos üzemmód

- Ha több mint 20 percig senki sem tartózkodik a helyiségben, akkor a rendszer energiatakarékos üzemmódra vált.
- Ebben az üzemmódban a beállított hőmérséklet FŰTÉS üzemmódban -2°C -kal, HŰTÉS üzemmódban $+2^\circ\text{C}$ -kal, SZÁRÍTÁS üzemmódban pedig $+1^\circ\text{C}$ -kal módosul.
Ha a helyiség hőmérséklete meghaladja a 30°C -ot, az üzemmód a beállított hőmérsékletet HŰTÉS és SZÁRÍTÁS üzemmódban $+1^\circ\text{C}$ -kal módosítja.
- Ez az üzemmód enyhe mértékben csökkenti a légfúvás sebességét VENTILÁTOR üzemmódban.

MEGJEGYZÉS

■ Megjegyzések az INTELLIGENS SZEM üzemmóddal kapcsolatban

- Az alkalmazási tartományok a következők.

Függőleges szög: 90°
(Oldalnézet)

Vízszintes szög: 110°
(Felülnézet)

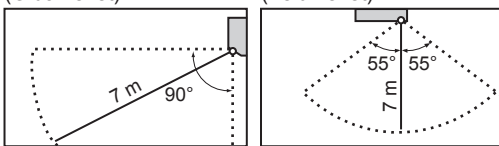

- Az érzékelők nem feltétlenül észlelik a 7 m-nél távolabb mozgó objektumokat. (Tekintse meg az alkalmazási tartományt.)
- Az érzékelők érzékenysége a beltéri egység helyzetétől, az elhaladók sebességétől, a hőmérsékleti tartománytól stb. függően változik.
- Az érzékelő egyes esetekben háziállatokat, napfényt, lebegő függönyöket vagy tükrökben visszaverődő fényt is elhaladó objektumoknak érzékelhet.
- Az INTELLIGENS SZEM üzemmód ERŐTELJES üzemmódban nem kapcsolható be.
- Az ÉJSZAKAI BEÁLLÍTÁS üzemmód [▶21. oldal](#) ERŐTELJES üzemmódban nem kapcsolható be.

⚠ VIGYÁZAT

- Ne helyezzen nagy méretű tárgyakat az érzékelő közelébe.
A fűtőegységeket és párásítókat is tartsa az érzékelő hatókörén kívül. Az érzékelő olyan objektumokat is észlelhet, amelyeket nem szükséges észlelnie.
- Ne üsse meg vagy ne lökje meg erősen az INTELLIGENS SZEM érzékelőjét. Ez az érzékelő károsodásához és meghibásodásához vezethet.



ERŐTELJES üzemmód

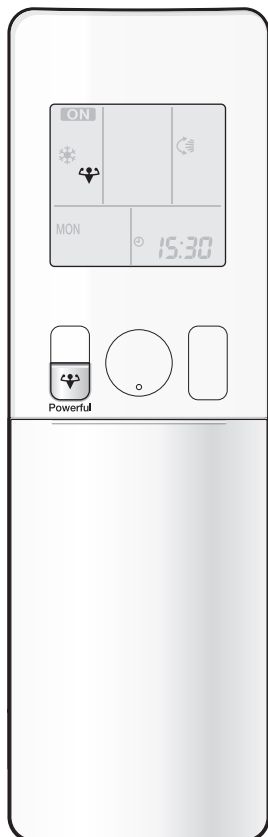

Az ERŐTELJES üzemmód minden üzemmódban gyorsan a legmagasabbra növeli a hűtés (fűtés) hatékonyságát. A berendezést a legmagasabb teljesítményen üzemelteti.

■ Az ERŐTELJES üzemmód indítása

Működés közben nyomja meg a  gombot.

- Az ERŐTELJES üzemmód 20 perc elteltével leáll. Ilyenkor a rendszer automatikusan az ERŐTELJES üzemmód előtt használt beállításokkal üzemel tovább.
- "❄️" jelenik meg az LCD kijelzőn.

■ Az ERŐTELJES üzemmód leállítása

Nyomja újra meg a(z)  gombot.

- A "❄️" szimbólum eltűnik az LCD kijelzőről.

[Példa]

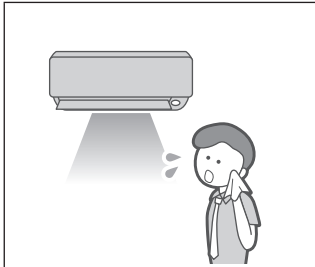

■ **Normál üzemmód**

- Ha azt szeretné, hogy a hűtés hatása gyorsan érvényesüljön, indítsa el az ERŐTELJES üzemmódot.



■ **ERŐTELJES üzemmód**

- Az ERŐTELJES üzemmód 20 percig működik.

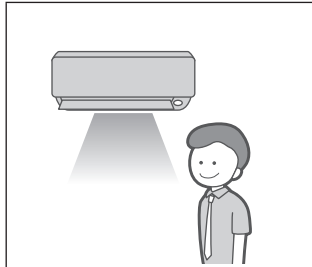

■ **Vissza a normál üzemmódhoz**

MEGJEGYZÉS

■ Megjegyzések az ERŐTELJES üzemmóddal kapcsolatban

- Az ERŐTELJES üzemmód használatakor egyes funkciók nem érhetők el.
- Az ERŐTELJES üzemmód nem használható egy időben az ECONO, a KÉNYELMI LÉGFÚVÁS és a KÜLTÉRI EGYSÉG CSENDES ÜZEMMÓDJA üzemmóddal.
Az a funkció élvez elsőbbséget, amelyiknek a gombját utoljára nyomták meg.
- Az ERŐTELJES üzemmód csak akkor választható, ha a készülék üzemel. Az  megnyomása törli a beállításokat, és a "❄️" szimbólum eltűnik az LCD kijelzőről.
- Az ERŐTELJES üzemmód nem növeli a légkondicionáló teljesítményét, ha az már az elérhető legnagyobb teljesítményen üzemel.
- **HŰTÉS és FŰTÉS üzemmódban**
A hűtő (fűtő) hatás legnagyobbra növelése érdekében a kültéri egység teljesítménye növekszik, és a légfúvás sebessége a legnagyobb beállításra áll.
A hőmérsékleti és légáramlási beállítások nem módosíthatók.
- **SZÁRÍTÁS üzemmódban**
A hőmérsékleti beállítás 2,5°C-kal csökken, és a légfúvás sebessége enyhén nő.
- **VENTILÁTOR üzemmódban**
A légfúvás sebessége a legnagyobb beállításra áll.
- **AUTO üzemmódban**
A hűtő (fűtő) hatás legnagyobbra növelése érdekében a kültéri egység teljesítménye növekszik, és a légfúvás sebessége a legnagyobb beállításra áll.
- **Az elsődleges helyiség-beállítás használata esetén**
Lásd a többegységes rendszerre vonatkozó megjegyzést. [▶29. oldal](#)



KÜLTÉRI EGYSÉG CSENDES üzemmódja

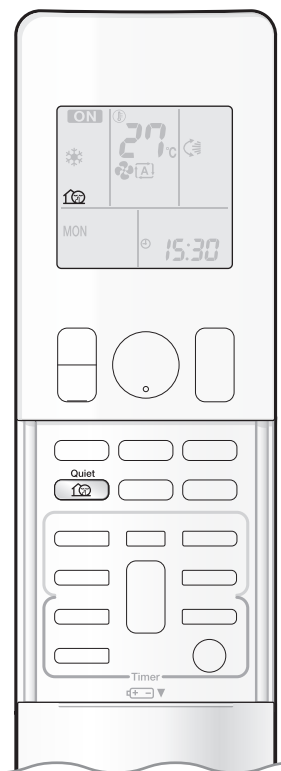

A KÜLTÉRI EGYSÉG CSENDES ÜZEMMÓDJA a kültér egység frekvenciájának és ventilátorsebességének módosításával csökkenti annak zajszintjét. Ez a funkció éjszaka bizonyulhat hasznosnak.

■ A KÜLTÉRI EGYSÉG CSENDES üzemmódjának indítása

Nyomja meg a  gombot.

- "

■ A KÜLTÉRI EGYSÉG CSENDES üzemmódjának leállítása

Nyomja újra meg a(z)  gombot.

- A "

[Példa] A KÜLTÉRI EGYSÉG CSENDES ÜZEMMÓDJA üzemmód használata éjjel.

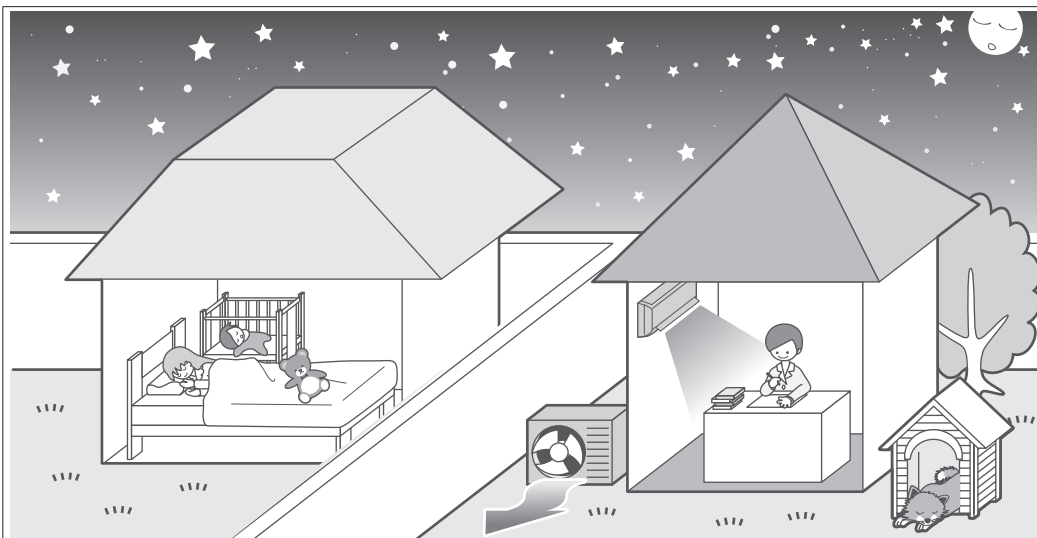

- A kültéri egység zajszintje csökken.
Ez a funkció akkor hasznos, amikor a zaj szempontjából tekintettel kell lenni a szomszédokra.

MEGJEGYZÉS

■ Megjegyzések a KÜLTÉRI EGYSÉG CSENDES ÜZEMMÓDJA üzemmóddal kapcsolatban

- Többegységes rendszer használatakor a KÜLTÉRI EGYSÉG CSENDES ÜZEMMÓDJA csak abban az esetben működik, ha a funkció mindegyik működtetett beltéri egységen be van állítva. Elsődlegeshelyiség-beállítás használatakor azonban tekintse meg a többegységes rendszerekre vonatkozó megjegyzést. ▶ 29. oldal
- A funkció a HŰTÉS, FŰTÉS és AUTO üzemmódban érhető el. VENTILÁTOR és SZÁRÍTÁS üzemmódban nem érhető el.
- Az ERŐTELJES üzemmód és a KÜLTÉRI EGYSÉG CSENDES ÜZEMMÓDJA nem használható egy időben. Az a funkció élvez elsőbbséget, amelyiknek a gombját utoljára nyomták meg.
- Ha a működést a távirányító használatával vagy a beltéri egység BE/KI kapcsolójával leállítja a KÜLTÉRI EGYSÉG CSENDES üzemmódja során, a "
- A KÜLTÉRI EGYSÉG CSENDES ÜZEMMÓDJA nem csökkenti a frekvenciát és a ventilátor sebességét, amennyiben ezek már elég alacsony szinten vannak.



ECONO üzemmód



Az ECONO üzemmód egy olyan funkció, amely hatékony működést tesz lehetővé a maximális áramfelvétel korlátozásával.

A funkció azokban az esetekben hasznos, ha ügyelni kell arra, hogy a készülék ne csapja le a biztosítékot, ha más készülékekkel egy időben üzemel.

■ Az ECONO üzemmód indítása

Működés közben nyomja meg a  gombot.

- "" jelenik meg az LCD kijelzőn.

■ Az ECONO üzemmód leállítása

Nyomja újra meg a(z)  gombot.

- A "" szimbólum eltűnik az LCD kijelzőről.

[Példa]

Normál üzemmód

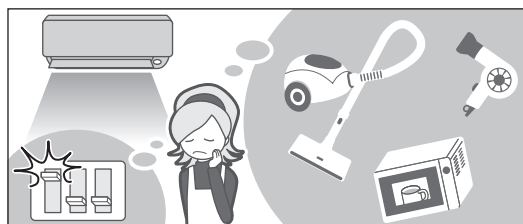

- Amennyiben a légkondicionálót más nagy energiafelvételű készülékekkel egy időben használja, a készülék lecsaphatja a biztosítékot, ha a maximális teljesítményen üzemel.

ECONO üzemmód

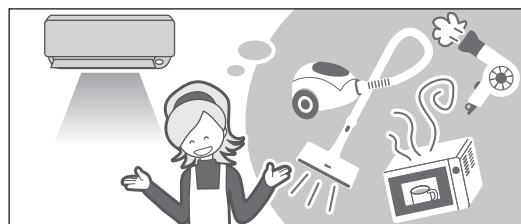

- Az ECONO üzemmód alkalmazása korlátozza a légkondicionáló maximális áramfelvételét. A biztosítékot nagy valószínűséggel az sem fogja lecsapni, ha a légkondicionálót más készülékekkel egy időben használja.

Folyóáram- és teljesítményfelvétel

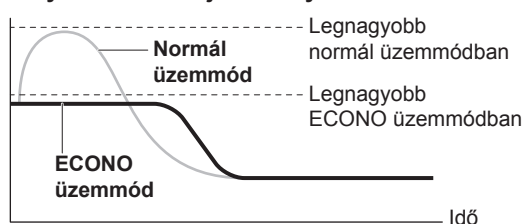



Az indítástól a beállított hőmérséklet eléréséig

- A diagram kizárólag szemléltetési célokat szolgál.
A légkondicionáló maximális folyóáram- és teljesítményfelvétele ECONO üzemmódban a csatlakoztatott kültéri egységtől függően változik.

MEGJEGYZÉS

■ Megjegyzések az ECONO üzemmóddal kapcsolatban

- Az ECONO üzemmód csak akkor választható, ha a készülék üzemel. Az  megnyomása törli a beállításokat, és a "" szimbólum eltűnik az LCD kijelzőről.
- Az ECONO üzemmód egy olyan funkció, amely hatékony működést tesz lehetővé a kültéri egység maximális áramfelvételének korlátozásával (üzemi frekvencia).
- Az ECONO üzemmód az AUTO, HŰTÉS, SZÁRÍTÁS és FŰTÉS üzemmódban használható.
- Az ERŐTELJES és az ECONO üzemmód nem használható egy időben.
Az a funkció élvez elsőbbséget, amelyiknek a gombját utoljára nyomták meg.
- Amennyiben az áramfelvétel szintje már eleve alacsony, az ECONO üzemmód nem csökkenti azt.



KIKAPCSOLÁSI IDŐZÍTŐ üzemmód

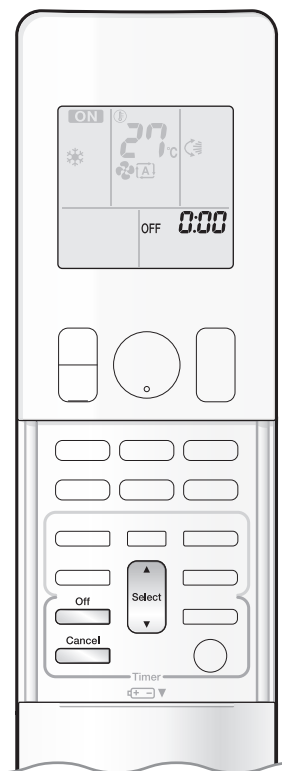

Az időzítő funkciók a légkondicionáló automatikus, éjszakai vagy reggeli be- vagy kikapcsolásához használhatók. A KIKAPCSOLÁSI IDŐZÍTŐ és a BEKAPCSOLÁSI IDŐZÍTŐT együtt is használhatja.

■ A KIKAPCSOLÁSI IDŐZÍTŐ használata

- Ellenőrizze, hogy az óra pontosan jár-e. Amennyiben nem, állítsa be a pontos időt. ►10. oldal

1. Nyomja meg a gombot.



- "0:00" jelenik meg az LCD kijelzőn.
- A "OFF" villog.

- A "☉" szimbólum és a hét napja eltűnik az LCD kijelzőről.

2. A gomb használatával adja meg a kívánt időbeállítást.

- A gombok minden egyes megnyomásával 10 perccel növeli vagy csökkenti az időbeállítást. A gombok lenyomva tartásával gyorsabban módosíthatja az időbeállítást.

3. Nyomja újra meg a(z) gombot.

- Az LCD kijelzőn megjelenik az "OFF" felirat és az időbeállítás.
- Az IDŐZÍTŐ jelzőfénye sárgán kezd világítani. ►5. oldal



Kijelző

■ A KIKAPCSOLÁSI IDŐZÍTŐ törlése

Nyomja meg a gombot.

- Az "OFF" felirat és az időbeállítás eltűnik az LCD kijelzőről.
- A "☉" szimbólum és a hét napja megjelenik az LCD kijelzőn.
- Az IDŐZÍTŐ jelzőfénye kialszik.

MEGJEGYZÉS

■ Megjegyzések az IDŐZÍTŐ használatával kapcsolatban

- Ha az IDŐZÍTŐ be van állítva, a pontos idő nem látható a kijelzőn.
- A BEKAPCSOLÁSI/KIKAPCSOLÁSI IDŐZÍTŐ beállításakor az időbeállítás a memóriában menti a rendszer. A távirányító elemeinek cseréjekor a memória törlődik.
- Amikor a készüléket a BEKAPCSOLÁSI/KIKAPCSOLÁSI IDŐZÍTŐ használatával működteti, a működés tényleges időtartama eltérhet a felhasználó által megadott értéktől. (Legfeljebb körülbelül 10 perc)

■ ÉJSZAKAI BEÁLLÍTÁS üzemmód

- Ha a KIKAPCSOLÁSI IDŐZÍTŐ be van állítva, a légkondicionáló automatikusan módosítja a hőmérséklet-beállítást (HŰTÉS üzemben 0,5°C-kal felfelé, FŰTÉS üzemben 2,0°C-kal lefelé), így elejét veszi, hogy a túlzott hűtés (fűtés) megzavarja álmát.



BEKAPCSOLÁSI IDŐZÍTŐ üzemmód



■ A BEKAPCSOLÁSI IDŐZÍTŐ használata

- Ellenőrizze, hogy az óra pontosan jár-e.
Amennyiben nem, állítsa be a pontos időt. ▶10. oldal

1. Nyomja meg a gombot.



- "6:00" jelenik meg az LCD kijelzőn.
- A "ON" villog.

- A "☼" szimbólum és a hét napja eltűnik az LCD kijelzőről.

2. A gomb használatával adja meg a kívánt időbeállítást.

- A gombok minden egyes megnyomásával 10 perccel növeli vagy csökkenti az időbeállítást. A gombok lenyomva tartásával gyorsabban módosíthatja a beállítást.

3. Nyomja újra meg a(z) gombot.

- Az LCD kijelzőn megjelenik az "ON" felirat és az időbeállítás.
- Az IDŐZÍTŐ jelzőfénye sárgán kezd világítani. ▶5. oldal

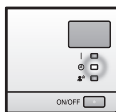

Kijelző

■ A BEKAPCSOLÁSI IDŐZÍTŐ törlése

Nyomja meg a gombot.

- Az "ON" felirat és az időbeállítás eltűnik az LCD kijelzőről.
- A "☼" szimbólum és a hét napja megjelenik az LCD kijelzőn.
- Az IDŐZÍTŐ jelzőfénye kialszik.

■ A BEKAPCSOLÁSI IDŐZÍTŐ és a KIKAPCSOLÁSI IDŐZÍTŐ együttes használata

- Az alábbiakban egy példabeállítás látható a 2 időzítő együttes használatára.

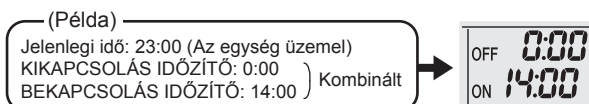

MEGJEGYZÉS

■ A következő esetekben állítsa be újra az időzítőt.

- Ha a megszakító kikapcsolt.
- Áramkimaradás után.
- A távirányító elemeinek cseréjét követően.



HETI IDŐZÍTŐ üzemmód

Akár 4 időzítőbeállítás menthető a hét minden egyes napjára. A HETI IDŐZÍTŐ a család életstílusának megfelelő beállítása a készülék kényelmes használatát teszi lehetővé.

■ Példa a HETI IDŐZÍTŐ beállítására

Példa: Hétfőtől péntekig ugyanazok az időzítőbeállítások érvényesek, míg a hétfégre eltérő beállítások lépnek érvénybe.

| | |
|---|--|
| <p>[Hétfő]</p> | <p>Programozzon be 1–4 időbeállítást. ▶24. oldal</p> <p>1. program 2. program 3. program 4. program</p> <p>BE KI BE KI</p> <p>6:00 8:30 17:30 22:00</p> <p>25°C 27°C</p> |
| <p>[Kedd] és [Péntek] között</p> | <p>A másolási üzemmód használatával programozza be a beállításokat keddtől péntekig, mivel ezekre a napokra ugyanazok a beállítások érvényesek, mint hétfőre. ▶26. oldal</p> <p>1. program 2. program 3. program 4. program</p> <p>BE KI BE KI</p> <p>6:00 8:30 17:30 22:00</p> <p>25°C 27°C</p> |
| <p>[Szombat]</p> | <p>Nincsenek időzítőbeállítások</p> |
| <p>[Vasárnap]</p> | <p>Programozzon be 1–4 időbeállítást. ▶24. oldal</p> <p>1. program 2. program 3. program 4. program</p> <p>BE KI KI BE</p> <p>8:00 10:00 19:00 21:00</p> <p>25°C 27°C 27°C</p> |

- Naponta akár 4 és hetente akár 28 beállítás programozható a HETI IDŐZÍTŐBEN. A másolási üzemmód megfelelő használatával a beállítások egyszerűen programozhatók.
- A BE-BE-BE-BE beállítások használatával például ütemezheti az üzemmódokat és beállíthatja a hőmérséklet-változásokat. A KI-KI-KI-KI beállítások használatával pedig csak a kikapcsolási időpontok programozhatók az egyes napokra. A beállításoknak köszönhetően automatikusan kikapcsol a légkondicionáló, ha a felhasználó elfelejti kikapcsolni.

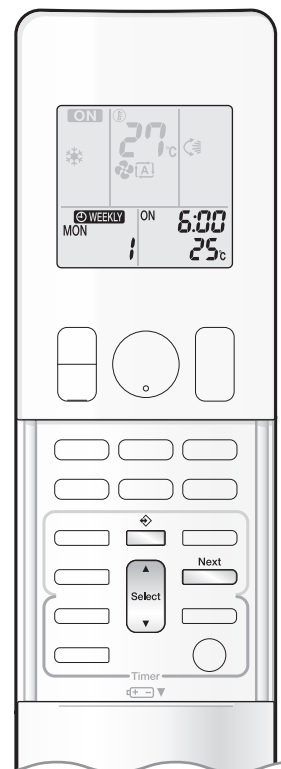

■ A HETI IDŐZÍTŐ használata

Beállítási mód

- Ellenőrizze, hogy a hét napja és az idő be van állítva. Amennyiben nem, állítsa be a hét napját és a pontos időt. ►10. oldal

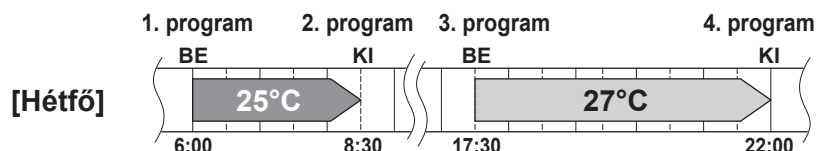

Beállítási képernyők

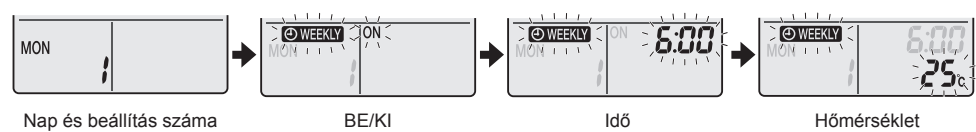

1. Nyomja meg a gombot.

- Megjelenik a hét aktuális napja és a beállítás száma.
- Naponként 1–4 beállítás programozható.

2. Nyomja meg a gombot a hét kívánt napja és a beállítások számának kiválasztásához.

- A  gomb megnyomásával módosíthatja a beállítások számát és a hét napját.

3. Nyomja meg a gombot.

- A hét napját és a beállítások számát menti a rendszer.
- A "WEEKLY" és "ON" villog.

4. Nyomja meg a gombot a kívánt üzemmód kiválasztásához.

- A  gomb megnyomásával válthat az "ON" és az "OFF" beállítás között.

A  gomb minden egyes megnyomásával az alábbi elemek jelennek meg sorrendben egymás után az LCD kijelzőn.



- Amennyiben a beállítás már meg lett adva, az "üres" lehetőség kiválasztása törli azt.
- Ha az "üres" lehetőséget választja, folytassa a **9.** lépéssel.
- Ha vissza kíván térni a hét napjának és a beállítások számának a megadásához, nyomja meg a  gombot.

5. Nyomja meg a gombot.

- A BEKAPCSOLÁSI/KIKAPCSOLÁSI IDŐZÍTŐ érvénybe lép.
- A "WEEKLY" és az időpont villog.



HETI IDŐZÍTŐ üzemmód

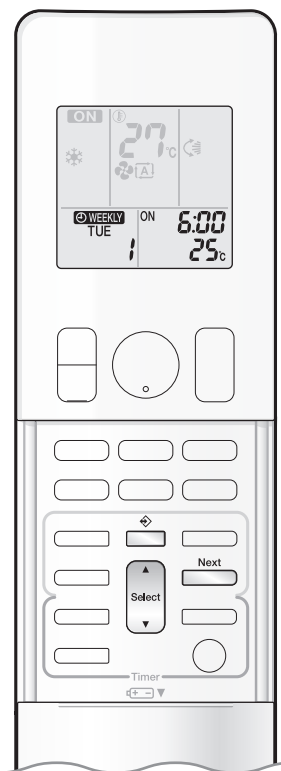

6. Nyomja meg a gombot a kívánt időpont kiválasztásához.

- Az idő 0:00 és 23:50 között állítható 10 perces időközökben.
- Ha vissza kíván térni a BEKAPCSOLÁSI/KIKAPCSOLÁSI IDŐZÍTŐ beállításához, nyomja meg a  gombot.
- A KIKAPCSOLÁSI IDŐZÍTŐ beállításakor folytassa a **9.** lépéssel.

7. Nyomja meg a gombot.

- A rendszer menti az időpont-beállítást.
- A "WEEKLY" és a hőmérséklet villog.

8. Nyomja meg a gombot a kívánt hőmérséklet kiválasztásához.

- A hőmérséklet 10°C és 32°C között állítható be.
HÚTÉS vagy AUTO: Az egység 18°C-on üzemel, még akkor is, ha 10–17°C közötti hőmérsékletet állított be. ▶12. oldal
- FŰTÉS vagy AUTO: Az egység 30°C-on üzemel, még akkor is, ha 31–32°C közötti hőmérsékletet állított be. ▶12. oldal
- Ha vissza kíván térni az időbeállításához, nyomja meg a  gombot.
- A beállított hőmérséklet csak akkor látható, ha az üzemmód be van kapcsolva.

9. Nyomja meg a gombot.

- A távirányítót irányítsa a beltéri egység felé, és figyelje a vételt jelző hangot és a MŰKÖDÉS jelzőfényének felvillanását.
- A rendszer menti a BEKAPCSOLÁSI IDŐZÍTŐ hőmérséklet- és időbeállításait, illetve a KIKAPCSOLÁSI IDŐZÍTŐ időbeállításait.
- Megjelenik a következő beállítási képernyő.
- További beállítások megadásához ismétlje meg az eljárást a **4.** lépéstől.
- Az IDŐZÍTŐ jelzőfénye sárgán kezd világítani. ▶5. oldal

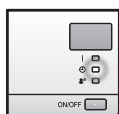

Kijelző

10. Nyomja meg a gombot a beállítás befejezéséhez.

- "WEEKLY" jelenik meg az LCD kijelzőn, és a HETI IDŐZÍTŐ üzemmód bekapcsol.
- A már megadott beállítások egyszerűen másolhatók, és így a hét más napjaira is alkalmazhatók. Lásd a másolási üzemmódot. ▶26. oldal

MEGJEGYZÉS

■ Megjegyzések a HETI IDŐZÍTŐ üzemmóddal kapcsolatban

- Ne felejtse el először beállítani az órát a távirányítón. ▶10. oldal
- A HETI IDŐZÍTŐ használatával a hét napja, a BEKAPCSOLÁSI/KIKAPCSOLÁSI IDŐZÍTŐ üzemmód, az idő és a célhőmérséklet (ez csak a BEKAPCSOLÁSI IDŐZÍTŐ esetében) állítható be.
A BEKAPCSOLÁSI IDŐZÍTŐ egyéb beállításai az üzemmódot közvetlenül megelőző beállításoktól függenek.
- A HETI IDŐZÍTŐ és a BEKAPCSOLÁSI/KIKAPCSOLÁSI IDŐZÍTŐ nem használhatók egy időben. A BEKAPCSOLÁSI/KIKAPCSOLÁSI IDŐZÍTŐ elsőbbséget élvez, ha a HETI IDŐZÍTŐ még aktív. A HETI IDŐZÍTŐ készenléti állapotba vált, és a "WEEKLY" eltűnik az LCD kijelzőről. Amint a BEKAPCSOLÁSI/KIKAPCSOLÁSI IDŐZÍTŐ lejár, a HETI IDŐZÍTŐ automatikusan aktiválódik.
- A megszakító leállítása, áramkimaradás és más hasonló események a beltéri egység belső órájának pontatlanságát okozhatják. Állítsa be újra az órát. ▶10. oldal

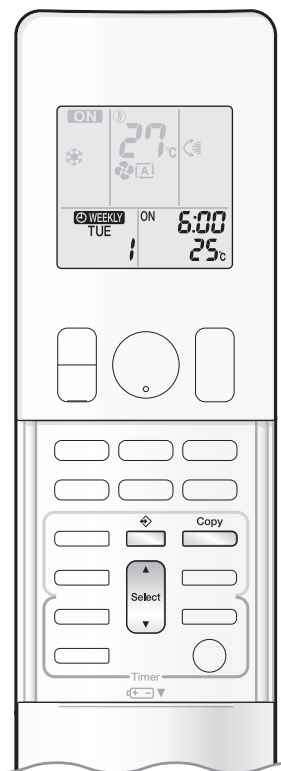

Másolási üzemmód

- A már megadott beállítások a hét egy másik napjára másolhatók. A hét kiválasztott napjának minden beállítását másolja a rendszer.

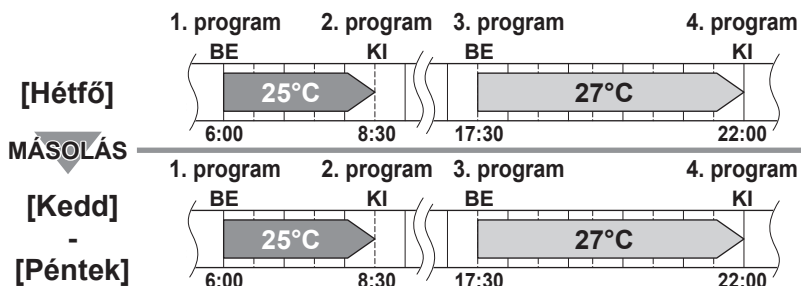

Beállítási képernyők

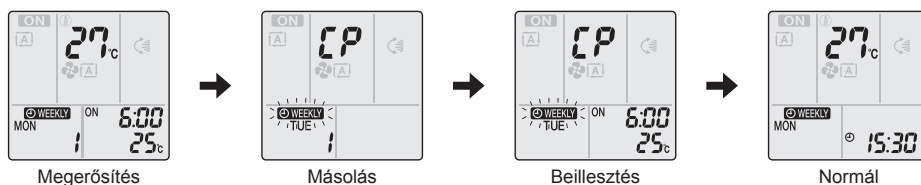

1. Nyomja meg a  gombot.

2. Nyomja meg a  gombot a hét másolni kívánt napjának megerősítéséhez.

3. Nyomja meg a  gombot.

- A hét kiválasztott napjának minden beállítását másolja a rendszer.

4. Nyomja meg a  gombot a hét célnapjának kiválasztásához.

5. Nyomja meg a  gombot.

- A távirányítót irányítsa a beltéri egység felé, és figyelje a vételt jelző hangot és a MŰKÖDÉS jelzőfényének felvillanását.
- A beállítást a hét kiválasztott napjára másolja a rendszer. A hét kiválasztott napjának minden beállítását másolja a rendszer.
- A beállítások további napokra másolásához ismételje a 4. és 5. lépést.
- Az IDŐZÍTŐ jelzőfénye sárgán kezd villogni.

6. Nyomja meg a  gombot a beállítás befejezéséhez.

- "WEEKLY" jelenik meg az LCD kijelzőn, és a HETI IDŐZÍTŐ üzemmód bekapcsol.

MEGJEGYZÉS

■ Megjegyzés a másolási üzemmóddal kapcsolatban

- Másolási üzemmódban a forrásnap összes beállítását másolja a rendszer.

Ha módosítani kívánja a hét egy adott napjának beállításait a heti beállítások másolását követően, nyomja meg a  gombot, és módosítsa a beállításokat a Beállítási mód rész lépéseivel. [▶24. oldal](#)



HETI IDŐZÍTŐ üzemmód

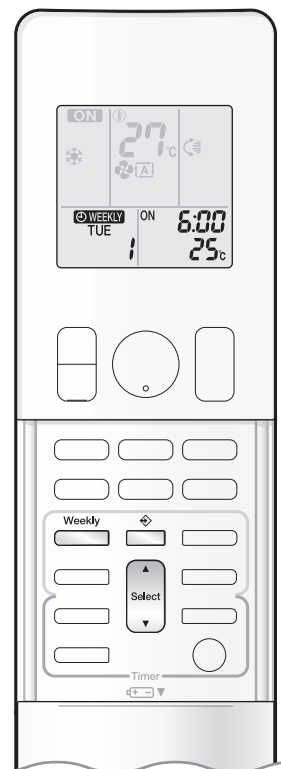

■ A beállítások megerősítése

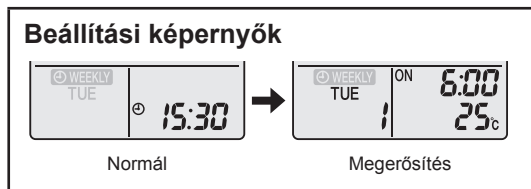

- Lehetőség van a beállítások megerősítésére.



1. Nyomja meg a gombot.

- Megjelenik a hét aktuális napja és a beállítás száma.



2. Nyomja meg a gombot a hét napja és a megerősíteni kívánt beállítás számának kiválasztásához.

- A  gomb megnyomásával jelenítheti meg a beállítás részleteit.
- A megerősített beállítások módosításához válassza ki a beállítás számát, és nyomja meg a  gombot.
Az üzemmód a beállítási módra vált. Lépjen a beállítási mód **2.** lépésére. ▶24. oldal

3. Nyomja meg a gombot a megerősítési módból való kilépéshez.

■ A HETI IDŐZÍTŐ üzemmód kikapcsolása

Nyomja meg a gombot, miközben a "WEEKLY" látható az LCD kijelzőn.

- A "WEEKLY" eltűnik az LCD kijelzőről.
- Az IDŐZÍTŐ jelzőfénye kialszik.
- A HETI IDŐZÍTŐ üzemmód újbóli bekapcsolásához nyomja meg ismét a  gombot.
- Ha a  gombbal kikapcsolt beállításokat ismét bekapcsolja, a rendszer az utolsó beállítási módot használja.

⚠ VIGYÁZAT

- Ha nem látható az összes beállítás, kapcsolja ki egyszer a HETI IDŐZÍTŐ üzemmódot. Ezután nyomja meg ismét a  gombot a HETI IDŐZÍTŐ üzemmód újbóli bekapcsolásához.

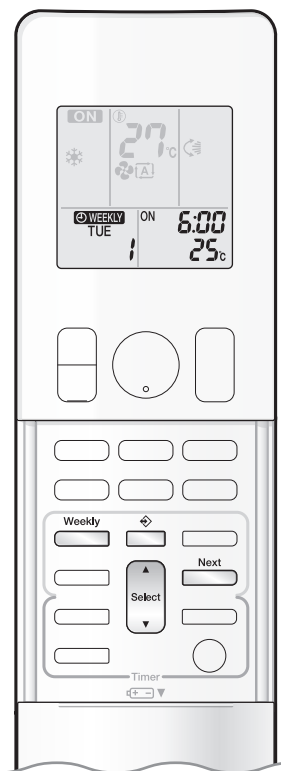

■ Beállítások törlése

Egyéni beállítás

1. Nyomja meg a gombot.

- Megjelenik a hét napja és a beállítás száma.

2. Nyomja meg a gombot a hét napja és a törölni kívánt beállítás számának kiválasztásához.

3. Nyomja meg a gombot.

- A "WEEKLY" és az "ON" vagy "OFF" villog.

4. Nyomja meg a gombot, és válassza az "üres" lehetőséget.

- A  gomb megnyomásával válthat a BEKAPCSOLÁSI/KIKAPCSOLÁSI IDŐZÍTŐ üzemmód között.

A ▲ gomb minden egyes megnyomásával az alábbi elemek jelennek meg sorrendben egymás után az LCD kijelzőn.

- Az "üres" lehetőség kiválasztása törli a meglévő beállításokat.



5. Nyomja meg a gombot.

- A rendszer törli a kijelölt beállítást.

6. Nyomja meg a gombot.

- Ha vannak még más beállítások, a HETI IDŐZÍTŐ üzemmód bekapcsol.

A hét egyes napjainak beállításai

- Ezzel a funkcióval törölhetők a hét egyes napjainak beállításai.
- A beállítások megerősítésekor vagy megadásakor használható.

1. Nyomja meg a gombot a hét törölni kívánt napjának kiválasztásához.

2. Tartsa lenyomva a gombot 5 másodpercig.

- A rendszer törli a hét kiválasztott napjának beállításait.

Minden beállítás

Tartsa lenyomva a gombot 5 másodpercig a normál megjelenítés közben.

- A távirányítót irányítsa a beltéri egység felé, és figyelje a jelfogadás hangját.
- Ez az üzemmód nincs hatással a HETI IDŐZÍTŐ beállítására közben.
- A rendszer törli az összes beállítást.

Többegységes rendszerre vonatkozó megjegyzés

A többegységes rendszer egy kültéri egységből, valamint több hozzá csatlakoztatott beltéri egységből áll.

■ Az üzemmód kiválasztása

Ha meg van adva elsődlegeshelyiség-beállítás, de az elsődleges egység ki van kapcsolva vagy nincs ilyen.

Amikor több beltéri egység működik, az először bekapcsolt egység élvez elsőbbséget.

Ebben az esetben a később bekapcsolt egységeket ugyanarra az üzemmódra állítsa, mint az első egységet.

Ellenkező esetben készenléti állapotba lépnek, és a MŰKÖDÉSE jelzőfénye villogni kezd: ez nem jelent hibás működést.

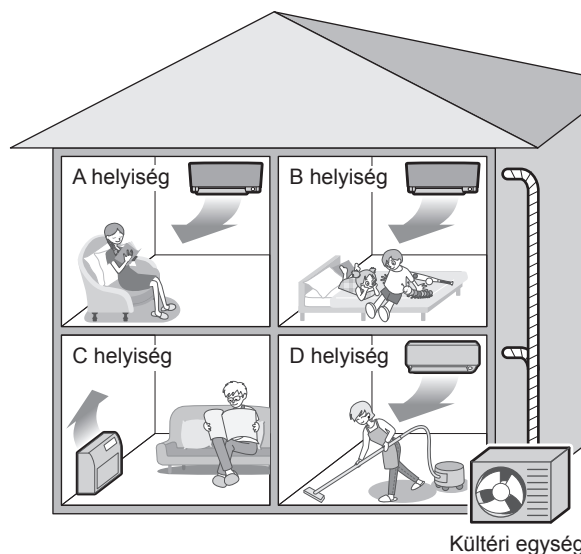

MEGJEGYZÉS

■ Megjegyzések a többegységes rendszer üzemmódjával kapcsolatban

- A HŰTÉS, SZÁRÍTÁS és VENTILÁTOR üzemmód nem használható egy időben.
- Az AUTO üzemmód a helyiség hőmérséklete alapján automatikusan kiválasztja a HŰTÉS vagy a FŰTÉS üzemmódot. Az AUTO üzemmód ezért akkor érhető el, ha ugyanazt az üzemmódot választja, mint az először bekapcsolt egység esetében.

⚠ VIGYÁZAT

- Általában az először működtetett egység üzemmódja élvez elsőbbséget, de a következő helyzetek kivételt képeznek, ezért ügyeljen ezekre. Ha az első egység üzemmódja VENTILÁTOR üzemmód, akkor ezután bármely helyiségben a FŰTÉS üzemmód használata a FŰTÉS üzemmódnak nyújt elsőbbséget. Ebben a helyzetben a VENTILÁTOR üzemmódban futó légkondicionáló készenléti módra vált és a MŰKÖDÉS jelzőfénye villogni kezd.

Ha az elsődlegeshelyiség-beállítás aktív.

Tekintse meg az elsődlegeshelyiség-beállítással kapcsolatos tudnivalókat a következő oldalon.

■ ÉJSZAKAI CSENDES üzemmód (csak HŰTÉS üzemmódban érhető el)

Az ÉJSZAKAI CSENDES üzemmód használatához kezdeti programozásra van szükség az üzembe helyezés során. Kérjen segítséget a kereskedőtől vagy a forgalmazótól.

Az ÉJSZAKAI CSENDES üzemmód csökkenti a kültéri egység működésének zaját az éjszakai órákban, hogy az ne zavarja a szomszédokat.

- Az ÉJSZAKAI CSENDES üzemmód akkor kapcsol be, amikor a hőmérséklet legalább 5°C-kal az aznap rögzített legmagasabb hőmérséklet alá esik. Következésképpen, ha a hőmérséklet-különbség 5°C-nál kevesebb, ez a funkció nem kapcsol be.
- Az ÉJSZAKAI CSENDES üzemmód kis mértékben csökkenti az egység hűtésének hatékonyságát.

■ KÜLTÉRI EGYSÉG CSENDES üzemmódja

Lásd: KÜLTÉRI EGYSÉG CSENDES ÜZEMMÓDJA. ► 19. oldal

Ha meg van adva elsődlegeshelyiség-beállítás, de az elsődleges egység ki van kapcsolva vagy nincs ilyen.

Ha a KÜLTÉRI EGYSÉG CSENDES ÜZEMMÓDJA üzemmódot többegységes rendszerrel használja, állítsa az összes beltéri egységet KÜLTÉRI EGYSÉG CSENDES ÜZEMMÓDJA üzemmódra a távirányítók használatával.

A KÜLTÉRI EGYSÉG CSENDES ÜZEMMÓDJA törlésekor a távirányítóval törölheti egy működő beltéri egységen az üzemmódot.

A KÜLTÉRI EGYSÉG CSENDES ÜZEMMÓDJA üzemmód kijelzése a többi helyiség távirányítóján azonban marad.

Ajánlott a távirányítókkal törölni az üzemmódot az összes helyiségben.

Ha az elsődlegeshelyiség-beállítás aktív.

Tekintse meg az elsődlegeshelyiség-beállítással kapcsolatos tudnivalókat a következő oldalon.

■ HŰTÉS/FŰTÉS üzemmód zárolása

A HŰTÉS/FŰTÉS üzemmód zárolásához kezdeti programozásra van szükség az üzembe helyezés során. Kérjen segítséget a hivatalos forgalmazótól. A HŰTÉS/FŰTÉS üzemmód zárolása HŰTÉS vagy FŰTÉS üzemmódban tartja az egységet. Ez a funkció akkor hasznos, ha a többegységes rendszerben csatlakoztatott összes beltéri egységet ugyanazon üzemmódra szeretné állítani.

MEGJEGYZÉS

- A HŰTÉS/FŰTÉS üzemmód zárolása nem aktiválható az elsődlegeshelyiség-beállítással együtt.

■ Elsődlegeshelyiség-beállítás

Az elsődlegeshelyiség-beállítás használatához kezdeti programozásra van szükség az üzembe helyezés során. Kérjen segítséget a hivatalos forgalmazótól.

Az elsődleges helyiségként kijelölt helyiség elsőbbséget élvez a következő helyzetekben.

Üzemmód elsőbbsége

- Mivel az elsődleges helyiség üzemmódja elsőbbséget élvez, a felhasználó választhat más üzemmódot a többi helyiségben.

[Példa]

- Az A szoba az elsődleges helyiség a példákban.

Ha a HŰTÉS üzemmódot választják az A helyiségben, miközben a következő üzemmódok aktívak a B, C és D helyiségben:

| | |
|-------------------------------------|---|
| Üzemmód a B, C és D helyiségben | A B, C és D helyiség állapota, amikor az A helyiségben lévő egység HŰTÉS üzemmódban van |
| HŰTÉS vagy SZÁRÍTÁS vagy VENTILÁTOR | Az aktuális üzemmód marad meg |
| FŰTÉS | Az egység készenléti módra vált. A működés akkor folytatódik, amikor az A helyiségben található egység leáll. |
| AUTO | Ha az egység HŰTÉS üzemmódba lett állítva, az folytatódik. Ha az egység FŰTÉS üzemmódba lett állítva, készenléti módra vált. A működés akkor folytatódik, amikor az A helyiségben található egység leáll. |

Elsőbbség az ERŐTELJES üzemmód használatakor

[Példa]

- Az A szoba az elsődleges helyiség a példákban.

Az A, B, C és D helyiség beltéri egysége működik. Ha az A helyiségben lévő egység ERŐTELJES üzemmódba lép, a működési teljesítmény az A helyiségben koncentrálódik. Ebben az esetben a B, C és D helyiségben lévő egységek hűtési (fűtési) hatékonysága kis mértékben csökkenhet.

Elsőbbség a KÜLTÉRI EGYSÉG CSENDES ÜZEMMÓDJA üzemmód használatakor

[Példa]

- Az A szoba az elsődleges helyiség a példákban.

Pusztán azzal, hogy az A helyiségben található egységet CSENDES üzemmódra állítja, a légkondicionáló elindítja a KÜLTÉRI EGYSÉG CSENDES ÜZEMMÓDJA üzemmódot.

Nem kell az összes működtetett beltéri egységet CSENDES üzemmódra állítania.

Karbantartás és tisztítás

■ Gyors áttekintés

Az elülső panel felnyitása/lezárása

- Fogja meg az elülső panel mindkét végét, majd húzza meg a felnyitásához.
- Nyomja le az elülső panel mindkét oldalát a lezárásához.

Az alkatrészek tisztítása

Elülső panel

- Törölje le egy vízbe áztatott puha ruhával.

Ha zavarja a por

Lásd: ▶32. oldal

Levegőszűrő

- Porszívózza vagy mossa ki a szűrőt.

2 hetente egyszer

Lásd: ▶33. oldal

Titánium-apatit fotokatalitikus levegőszűrő

- Porszívózza vagy cserélje ki a szűrőt.

[Tisztítás]

6 havonta egyszer

Lásd: ▶34. oldal

[Cseré]

3 évente egyszer

Lásd: ▶34. oldal

Beltéri egység és távirányító

- Puha ruhával törölje le őket.

Ha zavarja a por

Megjegyzések a tisztítással kapcsolatban

■ Ne használja az alábbi anyagokat a tisztításhoz.

- 40°C-nál melegebb víz.
- Benzin, hígító vagy más illékony olajok.
- Fényezővegyület.
- Dörzsölőkefék és egyéb kemény anyagok.



⚠ VIGYÁZAT

- A tisztítás előtt ne felejtse el leállítani az egységet és kikapcsolni a megszakítót.
- Ne érjen a beltéri egység alumínium ventilátorszárnyaihoz. Ezen alkatrészek megérintése sérülést okozhat.

■ Az elülső panel eltávolítása

1. Távolítsa el az elülső panelt.

- Csúsztassa az elülső panelt balra vagy jobbra, és húzza maga felé. Ezzel leválasztja a forgócsapot az egyik oldalon.
- Ugyanígy válassza le az elülső panel tengelyét a másik oldalon.

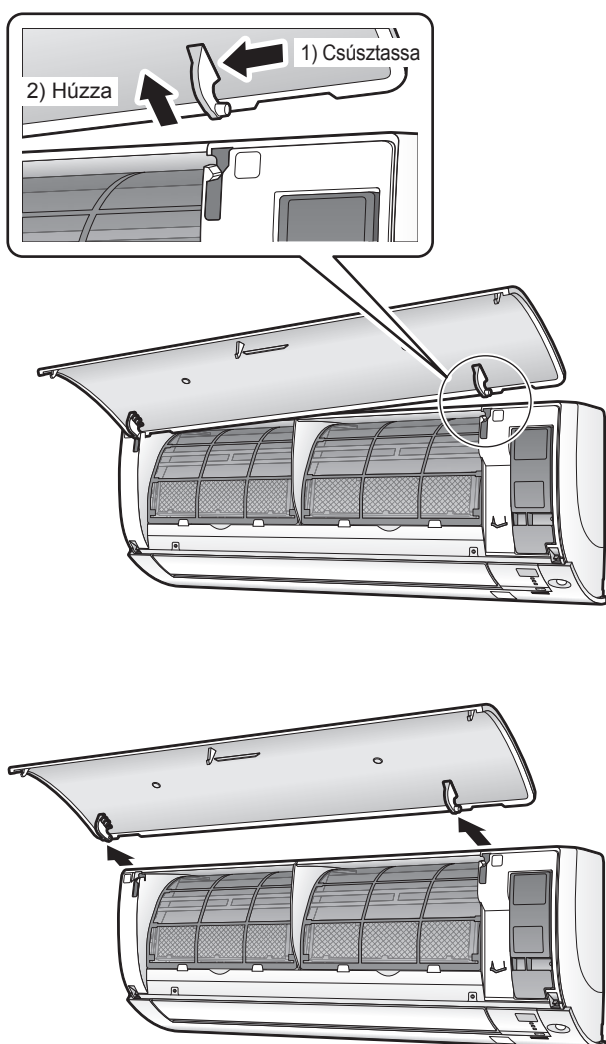

2. Tisztítsa meg az elülső panelt.

- Törölje le egy vízbe áztatott puha ruhával.
- Csak semleges tisztítószer használjon.
- Ha vízzel mossa le a panelt, törölje le egy száraz, puha ronggyal, és árnyékban szárítsa meg a lemosás után.

3. Helyezze vissza az elülső panelt.

- Illessze az elülső panel tengelyét az elülső panel bal és jobb oldalán a nyílásokhoz, majd nyomja be teljesen a panelt.

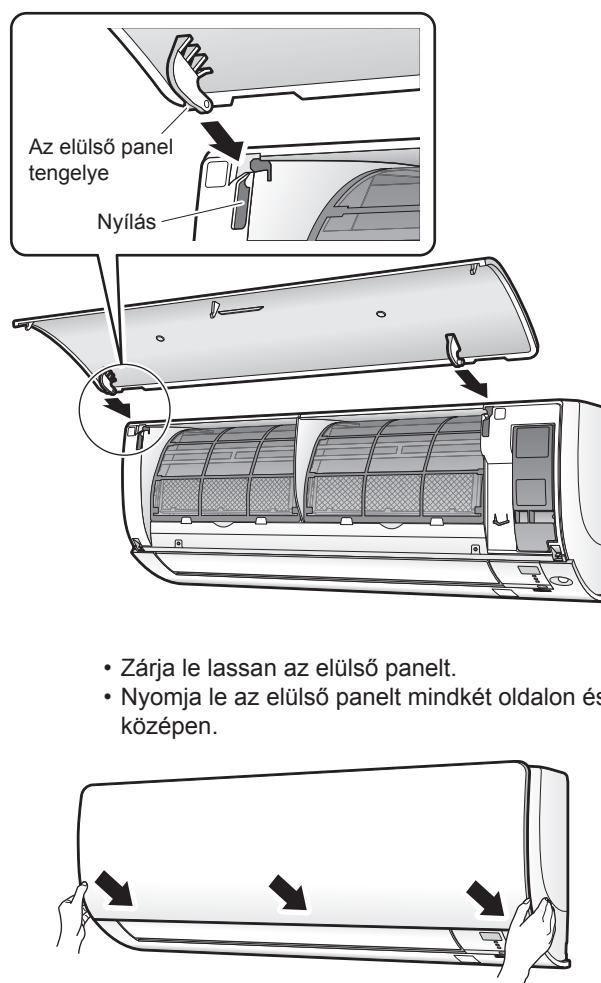

- Zárja le lassan az elülső panelt.
- Nyomja le az elülső panelt mindkét oldalon és középen.

⚠ VIGYÁZAT

- Az elülső panel eltávolításakor vagy rögzítésekor erős és stabil széket használjon, és körültekintően járjon el.
- Az elülső panel eltávolításakor vagy rögzítésekor biztosan tartsa meg a panelt kézzel, hogy ne essen le.
- A tisztítás után ellenőrizze az elülső panel megfelelő rögzítését.

Karbantartás és tisztítás

■ Levegőszűrő

1. Húzza ki a levegőszűrőket.

- Nyissa ki az elülső panelt.
- Tolja kissé felfelé a szűrőlapot minden levegőszűrő közepén, majd húzza lefelé.

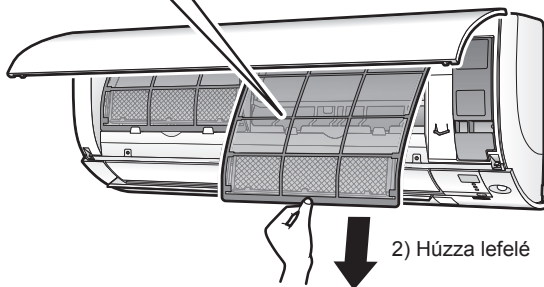
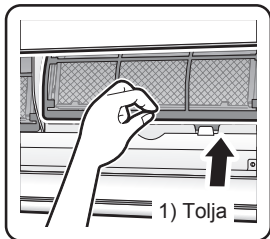

2. Mossa meg a levegőszűrőket vízzel vagy tisztítsa meg azokat porszívóval.

- Távolítsa el a titánium-apatit fotokatalitikus levegőszűrőt. Tekintse meg a következő oldalon a titánium-apatit fotokatalitikus levegőszűrővel foglalkozó részt.
- 2 hetente ajánlott tisztítani a levegőszűrőket.

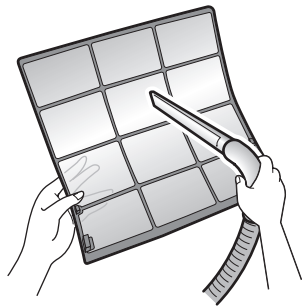

Ha a por nem távolítható el könnyen

- Mossa meg a levegőszűrőket langyos vízben oldott semleges tisztítószerrel, majd árnyékban szárítsa meg azokat.

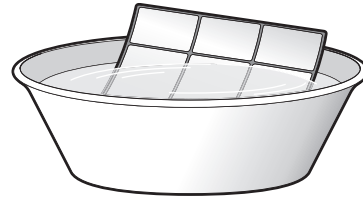

3. Helyezze vissza a szűrőket korábbi helyükre, és zárja le az elülső panelt.

- Nyomja le az elülső panelt mindkét oldalon és középen.

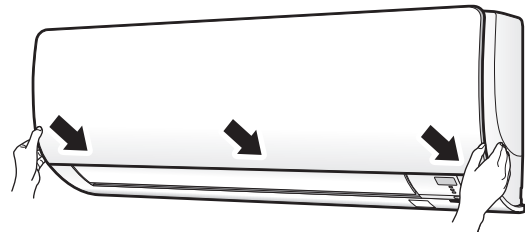

⚠ VIGYÁZAT

- A szűrő leszerelésekor vagy felszerelésekor ne érintse meg szabad kézzel az alumínium hűtőbordákat.

■ Titánium-apatit fotokatalitikus levegőszűrő

1. Vegye le a titánium-apatit fotokatalitikus levegőszűrőt.

- Nyissa fel az elülső panelt, és húzza ki a levegőszűrőket.
- Fogja meg a keret süllyesztett részeit, és oldja ki a 4 rögzítőt.

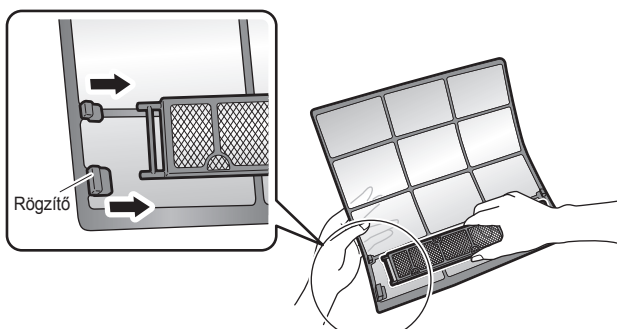

2. Tisztítsa meg vagy cserélje le a titánium-apatit fotokatalitikus levegőszűrőt.

[Karbantartás]

2-1 Porszívóval távolítsa el a port, és áztassa hideg vagy langyos vízbe (ne használjon meleg vagy forró vizet) körülbelül 10–15 percig, ha a szennyeződés erős.

- Ne távolítsa el a szűrőt a keretből, amikor vízzel mossa.

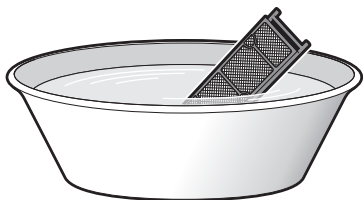

2-2 Mosás után rázza le a maradék vizet, és árnyékos helyen hagyja megszáradni a szűrőt.

- Mivel poliészterből készült, ne csavarja ki a szűrőt, amikor eltávolítja a vizet belőle.

[Csere]

Vegye ki a szűrőt a szűrőkeretből, és tegyen be egy újat.

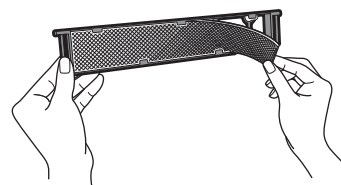

- Ne dobja ki a szűrőkeretet. Használja újra a szűrőkeretet a titánium-apatit fotokatalitikus levegőszűrő cseréjekor.
- A régi szűrőt nem gyúlékony hulladékként kezelje.

3. Helyezze vissza a szűrőket korábbi helyükre, és zárja le az elülső panelt.

- Nyomja le az elülső panelt mindkét oldalon és középen.

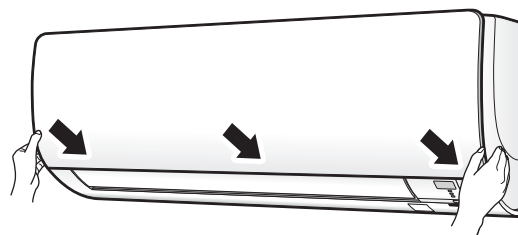

MEGJEGYZÉS

- Használat koszos szűrőkkel:
 - a levegő nem dezodorálható,
 - a levegő nem tisztítható,
 - nem megfelelő fűtést vagy hűtést eredményez,
 - kellemetlen szaggal járhat.
- A régi szűrőket nem gyúlékony hulladékként kezelje.
- Titánium-apatit fotokatalitikus levegőszűrő megrendeléséhez lépjen kapcsolatba az üzlettel, ahol a légkondicionálót vásárolta.

| | |
|----------------|---|
| Elem | Titánium-apatit fotokatalitikus levegőszűrő (keret nélkül), 1 készlet |
| Rendelési szám | KAF970A46 |



Karbantartás és tisztítás

■ Az egységek ellenőrzése

- Ellenőrizze, hogy az alap, az állvány és a kültéri egység egyéb szerelvényei nem sérültek vagy korrodáltak.
- Ellenőrizze, hogy semmi sem akadályozza a beltéri egység és a kültéri egység levegőbemeneteit és -kimeneteit.
- Ellenőrizze, hogy a kondenzvíz akadálytalanul folyik ki a leeresztőtömlőből a HŰTÉS és SZÁRÍTÁS üzemmódban.
 - Ha nem lát kondenzvizet, lehet, hogy vízszivárgás van a beltéri egységben. Ebben az esetben állítsa le az üzemeltetést, és lépjen kapcsolatba az üzlettel.

■ Hosszú leállás előtt

1. Működtesse csak a VENTILÁTOR üzemmódot néhány óráig szép időben, hogy kiszáradjon az egység belseje.

- Nyomja meg a  gombot, és válassza a "🌀" üzemmódot.
- Nyomja meg a  gombot, és kezdje meg az üzemeltetést.

2. Az üzemeltetés leállítása után kapcsolja ki a helyiség légkondicionálójának megszakítóját.

3. Tisztítsa meg a levegőszűrőket, és helyezze vissza azokat.

4. Vegye ki az elemeket a távirányítóból.

- Amikor több egység van a kültéri egységhez csatlakoztatva, győződjön meg arról, hogy a HŰTÉS üzemmód ne legyen bekapcsolva más helyiségben a VENTILÁTOR üzemmód használata előtt. [▶29. oldal](#)

■ Ajánlott rendszeres karbantartás elvégzése

- Bizonyos üzemeltetési feltételek mellett a légkondicionáló belseje szennyezetté válhat több évszakos használat után, ami a teljesítmény romlásával járhat. A felhasználó által rendszeresen végrehajtott tisztítás mellett ajánlott egy szakemberrel időszakos karbantartást végeztetni.
- Ha szakemberrel szeretne karbantartást végeztetni, lépjen kapcsolatba az üzlettel, ahol a légkondicionálót vásárolta.
- A karbantartás költségét a felhasználó viseli.

■ Fontos információk a használt hűtőközeggel kapcsolatban

- Ez a készülék fluortartalmú, üvegházhatást okozó gázokat tartalmaz, amelyekre a Kiotói Jegyzőkönyv vonatkozik.
Hűtőközeg típusa: **R410A**
GWP⁽¹⁾ érték: **1975**
(1) GWP = globális felmelegedési potenciál (Global Warming Potential)
- Európai uniós és helyi jogszabályok a hűtőközeg-szivárgás rendszeres időközönkénti ellenőrzését tehetik kötelezővé. További információkért forduljon a helyi márkaképviselőhöz.

Hibaelhárítás

■ Az alábbi esetek nem tekinthetők hibás működésnek.

- Az alábbi esetek nem tekinthetők a légkondicionáló hibás működésének, de bizonyos okai lehetnek. Folytathatja a készülék használatát.

Beltéri egység

A szárny nem kezd el rögtön a légterelést.

- A légkondicionáló beállítja a szárny helyzetét. A szárny hamarosan elkezd mozogni.

A légkondicionáló működés közben abbahagyja a légfúvást.

- Amikor a hőmérséklet eléri a célhőmérsékletet, a légfúvás sebessége csökken, és a működés a hideg levegő fúvásának elkerülése (fűtés közben) vagy a páratartalom növekedésének megakadályozása (hűtés közben) érdekében leáll. A működés automatikusan folytatódik amikor a beltéri hőmérséklet növekszik vagy csökken.

A működés nem indul meg azonnal.

- Ha a "BE/KI" gombot röviddel a működés leállása után nyomták meg.
- Az üzemmód ismételt kiválasztásakor.
 - Ez a légkondicionálót védi.
 - Várjon körülbelül 3 percet.

A FŰTÉS üzemmód hirtelen leáll, és csobogó hang hallható.

- A kültéri egység jégmentesítést végez. A FŰTÉS üzemmód a kültéri egységen található jég eltávolítása után újból elindul. Várjon körülbelül 4–12 percet.

Kültéri egység

A kültéri egység vizet vagy gőzt bocsát ki.

- FŰTÉS üzemmódban
 - A kültéri egységen található jégből olvadás után víz vagy gőz lesz, ha a légkondicionáló jégmentesítési üzemmódban van.
- HŰTÉS vagy SZÁRÍTÁS üzemmódban
 - A levegőben lévő pára vízként csapódik le a kültéri egység csöveinek hideg felületén, és csöpögni kezd.

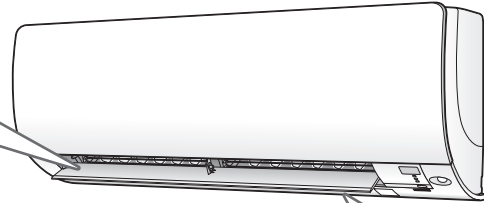

Hang hallható.

■ Vízcsomogáshoz hasonló hang

- Ezt a hangot a légkondicionálóban áramló hűtőközeg okozza.
- A légkondicionálóban áramló víz szivattyúzásának hangja, és akkor hallható, amikor hűtési vagy szárítási üzemmódban a légkondicionáló kiszivattyúzza magából a vizet.
- A hűtőközeg akkor is áramlik a légkondicionálóban, amikor a légkondicionáló nem működik, a többi helyiségben található beltéri egység viszont igen.

■ Fúvó hang

- Ez a hang akkor hallható, amikor a légkondicionálóban található hűtőközeg áramlása átkapcsol.

■ Kattanó hang

- Ez a hang akkor hallható, amikor a légkondicionáló mérete kicsit nő vagy csökken a hőmérséklet-változás következtében.

■ Sípoló hang

- Ez a hang akkor hallható, amikor hűtőközeg áramlik a készülékben a jégmentesítési üzemmód során.

■ Kattogó hang működés közben vagy tétlen állapotban

- Ez a hang akkor hallható, amikor a hűtőközegvezérlő-szelepek vagy az elektromos alkatrészek működésbe lépnek.

■ Kopogó hang

- Ez a hang a légkondicionáló belsejéből hallható, amikor a kifúvó ventilátor csukott helyiségajtók mellett aktiválódik. Nyissa ki az ablakot vagy kapcsolja ki a kifúvó ventilátort.

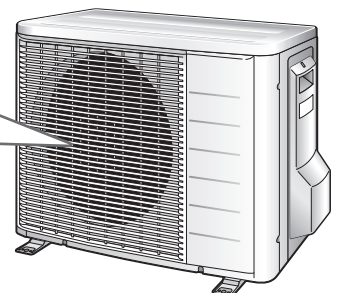

Hibaelhárítás

- A hibaelhárítási intézkedések a következő két típusba sorolhatók a hibák elhárítási módja alapján. Tegye meg a jelenségnek megfelelő intézkedéseket.



Nem hiba

- Az alábbi esetek nem tekinthetők hibás működésnek.



Ellenőrizze a következőket

- Kérjük, ellenőrizze újból, mielőtt szerelőt hív.

A légkondicionáló nem működik. (A MŰKÖDÉS jelzőfénye nem világít.)

- Nem kapcsolt ki a megszakító vagy olvadt ki egy biztosíték?
- Nincs áramkimaradás?
- Vannak elemek a távirányítóban?
- Helyes az időzítő beállítása?



A hűtés (fűtés) teljesítménye gyenge.

- Tiszták a levegőszűrők?
- Semmi sem akadályozza a beltéri és a kültéri egység levegőbemenetét és -kimenetét?
- Megfelelő a hőmérséklet-beállítás?
- Az ablakok és ajtók be vannak csukva?
- Megfelelően van beállítva a légfűtés sebessége és a légfűtés iránya?



Rendellenes működés lép fel az üzemeltetés közben.

- A légkondicionáló villámlás vagy rádióhullámok hatására hibásan működhet. Kapcsolja ki a megszakítót, majd kapcsolja be, és próbálja meg működtetni a légkondicionálót a távirányítóval.



A működés hirtelen leállt. (A MŰKÖDÉS jelzőfénye villog.)

- Tiszták a levegőszűrők?
Tisztítsa meg a levegőszűrőket.
- Semmi sem akadályozza a beltéri és a kültéri egység levegőbemenetét és -kimenetét?
- Kapcsolja ki a megszakítót, és távolítsa el minden akadályt. Ezután kapcsolja be, és próbálja meg működtetni a légkondicionálót a távirányítóval. Ha a jelzőfény továbbra is villog, hívja fel az üzletet, ahol a légkondicionálót vásárolta.
- A kültéri egységekhez csatlakoztatott beltéri egységek üzemmódjai ugyanazok a többegységes rendszerben? Amennyiben nem, állítson minden beltéri egységet ugyanarra az üzemmódra, és ellenőrizze, hogy a jelzőfények villognak-e.
Továbbá, ha az üzemmód beállítása AUTO, állítson minden beltéri egységet HŰTÉS vagy FŰTÉS üzemmódra egy percre, és ellenőrizze ismét, hogy a jelzőfények normálisan működnek-e. Ha a jelzőfények villogása abbamarad a fenti lépések elvégzése után, akkor nincs szó hibás működésről. ▶29. oldal



A működés hirtelen leállt. (A MŰKÖDÉS jelzőfénye világít.)

- A rendszer védelme érdekében a légkondicionáló működése leállhat hirtelen bekövetkező nagy feszültségingadozás esetén. A készülék körülbelül 3 perc elteltével automatikusan folytatja a működést.



A beltéri egységből pára száll ki.

- Ez olyankor történik, ha a helyiség levegőjét párává hűti a HŰTÉS üzemmód során kiáramló hideg levegő.
- Ennek oka, hogy a helyiség levegőjét a hőcserélő lehűti, és a jégmentesítési üzemmód során pára válik belőle.



Nem áramlik ki meleg levegő röviddel a FŰTÉS üzemmód elindítása után.

- A légkondicionáló bemelegszik. Várjon körülbelül 1–4 percet. (A rendszert úgy tervezték, hogy csak egy bizonyos hőmérséklet elérése után kezdje el fűjni a levegőt.)



A BEKAPCSOLÁSI/KIKAPCSOLÁSI IDŐZÍTŐ nem a beállításoknak megfelelően működik.

- Ellenőrizze, hogy a BEKAPCSOLÁSI/KIKAPCSOLÁSI IDŐZÍTŐ és a HETI IDŐZÍTŐ ugyanarra az időpontra van-e beállítva. Módosítsa vagy kapcsolja ki a HETI IDŐZÍTŐ beállításait. ▶23. oldal



A távirányító nem működik megfelelően.

- A távirányító jelei nem jelennek meg.
- A távirányító érzékenysége alacsony.
- A kijelző teljesen fekete vagy a kontrasztja túl alacsony.
- A kijelző nem üzemeltethető.
- Az elemek kimerülöben vannak, ezért a távirányító hibásan működik. Cseréljen ki minden elemet új, AAA. LR03 (alkáli) méretű elemre. A részleteket tekintse meg a jelen kézikönyv **Az elemek behelyezése** című részében. ▶9. oldal



A kültéri ventilátor forog, miközben a légkondicionáló nem üzemel.

■ A működés leállása után

- A kültéri ventilátor a rendszer védelme érdekében további 60 másodpercig forog.

■ Miközben a légkondicionáló nem üzemel

- Ha a kültéri hőmérséklet nagyon magas, a kültéri ventilátor a rendszer védelme érdekében forogni kezd.



A beltéri egység kellemetlen szagot áraszt.

- Ez olyankor történik, ha a helyiség, a bútorok vagy a cigarettafüst szagát az egység magába szívja, majd a légáramlással kifűjja. (Ha ezt tapasztalja, javasoljuk, hogy tisztítsa meg a beltéri egységet egy szakemberrel. Lépjen kapcsolatba az üzlettel, ahol a légkondicionálót vásárolta.)



A FŰTÉS üzemmódot nem lehet kiválasztani annak ellenére, hogy az egység hőszivattyús modell.

- A DIP kapcsolót csúsztassa balra az ábrán látható módon, hogy a "MÓD" gombbal kiválaszthassa a FŰTÉS üzemmódot.

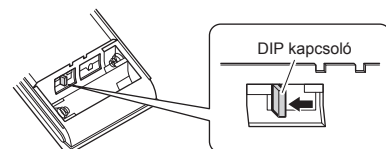

Hibaelhárítás

■ Azonnal hívja az üzletet

FIGYELEM

- **Rendellenesség (például égett szag) esetén függessze fel a működtetést, és kapcsolja ki a megszakítót.**
 - Ha rendellenes állapot esetén folytatja a működtetést, az hibás működést, áramütést vagy tüzet idézhet elő.
 - Lépjen kapcsolatba az üzlettel, ahol a légkondicionálót vásárolta.
- **Ne próbálja meg a légkondicionálót saját maga megjavítani vagy módosítani.**
 - A helytelenül elvégzett munka áramütést vagy tüzet okozhat.
 - Lépjen kapcsolatba az üzlettel, ahol a légkondicionálót vásárolta.

Ha az alábbi jelenségek bármelyike fellépne, azonnal hívja az üzletet.

- A tápkábel rendellenesen forró vagy sérült.
- Működés közben rendellenes hang hallható.
- A biztonsági megszakító, egy biztosíték vagy a földzárlatvédelmi kapcsoló rendszeresen megszakítja a működést.
- Egy kapcsoló vagy gomb gyakran nem megfelelően működik.
- Égett szag érezhető.
- Víz szivárog a beltéri egységből.

Kapcsolja ki a megszakítót, és hívja az üzletet.



■ Áramkimaradás után

- A légkondicionáló körülbelül 3 perc elteltével automatikusan folytatja a működést. Várjon egy kis ideig.

■ Villám

- Ha a szomszédos környéken villám csap be, fejezze be a működtetést, és a rendszer védelme érdekében kapcsolja ki a megszakítót.

■ Hulladékelhelyezési követelmények



A terméken és a távirányítóhoz mellékelt elemeken ez a szimbólum látható. A szimbólum azt jelzi, hogy az elektromos és elektronikus termékeket és az elemeket a vegyes háztartási hulladéktól elkülönítve kell kezelni. Az elemeken a szimbólum alatt egy kémiai jel is lehet. A kémiai jel azt jelenti, hogy az elem egy bizonyos koncentrációt meghaladó nehézfém-tartalommal bír. A lehetséges kémiai jelek:

- Pb: ólom (>0,004%)

Ne próbálja meg háziilag szétszerelni a terméket: a légkondicionáló szétszerelését, a hűtőközeg, az olaj és egyéb alkatrészek kezelését a vonatkozó helyi és nemzeti előírásoknak megfelelően egy szakképzett szerelő tudja csak elvégezni.

Az egységeket és az elhasznált elemeket csak speciális berendezésekkel és üzemekben lehet szétszerelni és újrahasznosításra alkalmassá tenni.

A megfelelő hulladékkezeléssel megelőzheti a környezetre és emberi egészségre gyakorolt káros hatásokat.

További információkért forduljon a márkaképviselethez vagy a helyi hatóságokhoz.



■ Hibameghatározás a távirányítóval

- A távirányító képes a beltéri egységben fellépő meghibásodásnak megfelelő hibakódokat fogadni.

1. Ha 5 másodpercig lenyomva tartja a  gombot, a "00" jelzés kezd villogni a hőmérséklet-kijelzési részen.

2. Nyomja meg többször egymás után a  gombot, amíg egy folyamatos hangjelzés nem hallatszik.

- Megjelenik az alábbiakban ismertetett hibakódok egyike, amire egy hosszú hangjelzés figyelmezteti.

| | KÓD | JELENTÉS |
|----------------|--|---|
| RENDSZER | 00 | NORMÁL |
| | UA | BELTÉRI-KÜLTÉRI EGYSÉG KOMBINÁCIÓS HIBÁJA |
| | U0 | HŰTŐKÖZEGHIÁNY |
| | U2 | FESZÜLTSGCSÖKKENÉS VAGY HÁLÓZATI ÁRAMKÖRI TÚLFESZÜLTSG |
| | U4 | ÁTVITELI HIBA (A BELTÉRI EGYSÉG ÉS A KÜLTÉRI EGYSÉG KÖZÖTT) |
| BELTÉRI EGYSÉG | A1 | A BELTÉRI EGYSÉG JEL PANELJÉNEK MEGHIBÁSODÁSA |
| | A5 | MAGAS NYOMÁS VAGY FAGYÁS ELLENI VÉDELEM |
| | A6 | A VENTILÁTORMOTOR HIBÁJA |
| | C4 | HŐCSERÉLŐ HŐMÉRSÉKLET-ÉRZÉKELŐJÉNEK HIBÁJA |
| | C9 | BESZÍVOTT LEVEGŐ HŐMÉRSÉKLET-ÉRZÉKELŐJÉNEK HIBÁJA |
| KÜLTÉRI EGYSÉG | EA | HŰTÉS-FŰTÉS KAPCSOLÁSI HIBA |
| | E1 | AZ ÁRAMKÖRI KÁRTYA HIBÁJA |
| | E5 | OL ELINDÍTVÁ |
| | E6 | A KOMPRESSZOR INDÍTÁSI HIBÁJA |
| | E7 | A DC VENTILÁTORMOTOR HIBÁJA |
| | F3 | MAGAS ELVEZETŐCSŐ-HŐMÉRSÉKLET ELLENI VÉDELEM |
| | F6 | MAGAS NYOMÁS ELLENI VÉDELEM (HŰTÉS ESETÉN) |
| | H0 | ÉRZÉKELŐHIBA |
| | H6 | A MŰKÖDÉS LEÁLLT A POZÍCIÓÉSZLELŐ ÉRZÉKELŐ HIBÁJA MIATT |
| | H8 | A DC ÁRAMÉRZÉKELŐ HIBÁJA |
| | H9 | BESZÍVOTT LEVEGŐ HŐMÉRSÉKLET-ÉRZÉKELŐJÉNEK HIBÁJA |
| | J3 | ELVEZETŐCSŐ HŐMÉRSÉKLET-ÉRZÉKELŐJÉNEK HIBÁJA |
| | J6 | HŐCSERÉLŐ HŐMÉRSÉKLET-ÉRZÉKELŐJÉNEK HIBÁJA |
| | L3 | ELEKTROMOS ALKATRÉSZEK FŰTÉSI HIBÁJA |
| | L4 | MAGAS HŐMÉRSÉKLET AZ INVERTER ÁRAMKÖR HŰTŐBORDÁJÁBAN |
| L5 | KIMENETI TÚLÁRAM | |
| P4 | INVERTER ÁRAMKÖRI HŰTŐBORDA HŐMÉRSÉKLET-ÉRZÉKELŐJÉNEK HIBÁJA | |

MEGJEGYZÉS

- Egy rövid hangjelzés és két egymást követő hangjelzés nem azonosítható kódokat jelez.
- A kód megjelenítésből való kilépéshez tartsa lenyomva a  gombot 5 másodpercig. A kód megjelenítés magától is kilép, ha a gombot 1 percig nem nyomja meg.

Hibaelhárítás

■ A KÜLTÉRI EGYSÉG JEL PANELJÉNEK LEDJE 3MXS, 4MXS, 5MXS sorozat

| ZÖLD | PIRÓS | | | | | JELENTÉS |
|------------------------|----------------|------|------|------|------|---|
| MIKROSZÁMÍTÓGÉP NORMÁL | HIBA ÉSZLELÉSE | | | | | |
| LED-A | LED1 | LED2 | LED3 | LED4 | LED5 | |
| ☺ | ● | ● | ● | ● | ● | NORMÁL → ELLENŐRIZZE A BELTÉRI EGYSÉGET |
| ☺ | ☼ | ● | ☼ | ☼ | ● | A MAGAS NYOMÁS ELLENI VÉDELEM BEKAPCSOLT VAGY FAGYÁS A MŰKÖDŐ EGYSÉGBEN VAGY A KÉSZENLÉTI EGYSÉGBEN |
| ☺ | ☼ | ● | ☼ | ● | ● | * A TÚLTERHELÉSI RELÉ BEKAPCSOLT VAGY MAGAS ELVEZETŐCSŐ-HŐMÉRSÉKLET |
| ☺ | ● | ☼ | ☼ | ● | ● | A KOMPRESSZOR INDÍTÁSI HIBÁJA |
| ☺ | ● | ☼ | ● | ☼ | ● | BEMENETI TÚLÁRAM |
| ☺ | ☼ | ☼ | ● | ● | ● | * HŐMÉRSÉKLET-ÉRZÉKELŐ VAGY CT RENDELLENES MŰKÖDÉSE |
| ☺ | ☼ | ☼ | ● | ☼ | ● | MAGAS HŐMÉRSÉKLET A KAPCSOLÓDOBOZBAN |
| ☺ | ● | ● | ● | ☼ | ● | MAGAS HŐMÉRSÉKLET AZ INVERTER ÁRAMKÖR HŰTŐBORDÁJÁBAN |
| ☺ | ● | ● | ☼ | ● | ● | * KIMENETI TÚLÁRAM |
| ☺ | ● | ● | ☼ | ☼ | ● | * HŰTŐKÖZEGHIÁNY |
| ☺ | ☼ | ● | ● | ☼ | ● | ALACSONY FESZÜLTÉG A HÁLÓZATI ÁRAMKÖRBEN VAGY PILLANATNYI FESZÜLTÉGKIESÉS |
| ☺ | ☼ | ● | ● | ● | ● | AZ IRÁNYVÁLTÓ SZOLENOID SZELEP KAPCSOLÁSI HIBÁJA |
| ☺ | ☼ | ☼ | ☼ | ☼ | ● | A VENTILÁTORMOTOR HIBÁJA |
| ☼ | - | - | - | - | ● | [1. MEGJEGYZÉS] |
| ● | - | - | - | - | ● | TÁPELLÁTÁSI HIBA VAGY [2. MEGJEGYZÉS] |

MEGJEGYZÉS: Az 5. LED csak az 5M sorozat esetében érhető el.

| ZÖLD | ÁLTALÁBAN VILLOG |
|-------|-----------------------|
| PIRÓS | ÁLTALÁBAN NEM VILÁGÍT |
| ☼ | BE |
| ☺ | VILLOG |
| ● | KI |
| - | IRRELEVÁNS |

■ A KÜLTÉRI EGYSÉG JEL PANELJÉNEK LEDJE 2MXS sorozat

| ZÖLD | JELENTÉS |
|------------------------|---|
| MIKROSZÁMÍTÓGÉP NORMÁL | |
| LED-A | |
| ☺ | NORMÁL → ELLENŐRIZZE A BELTÉRI EGYSÉGET |
| ☼ | [1. MEGJEGYZÉS] |
| ● | TÁPELLÁTÁSI HIBA VAGY [2. MEGJEGYZÉS] |

| ZÖLD | ÁLTALÁBAN VILLOG |
|------|------------------|
| ☼ | BE |
| ☺ | VILLOG |
| ● | KI |

MEGJEGYZÉS

- Kapcsolja ki a tápellátást, majd kapcsolja be újból. Ha a LED-kijelzés ismét bekövetkezik, a kültéri egység jel panelje hibás.
- Megjelölt jelentés
- * Bizonyos esetekre nem vonatkozik. A részleteket a szerelési útmutatóban tekintheti meg.



Gyors áttekintés

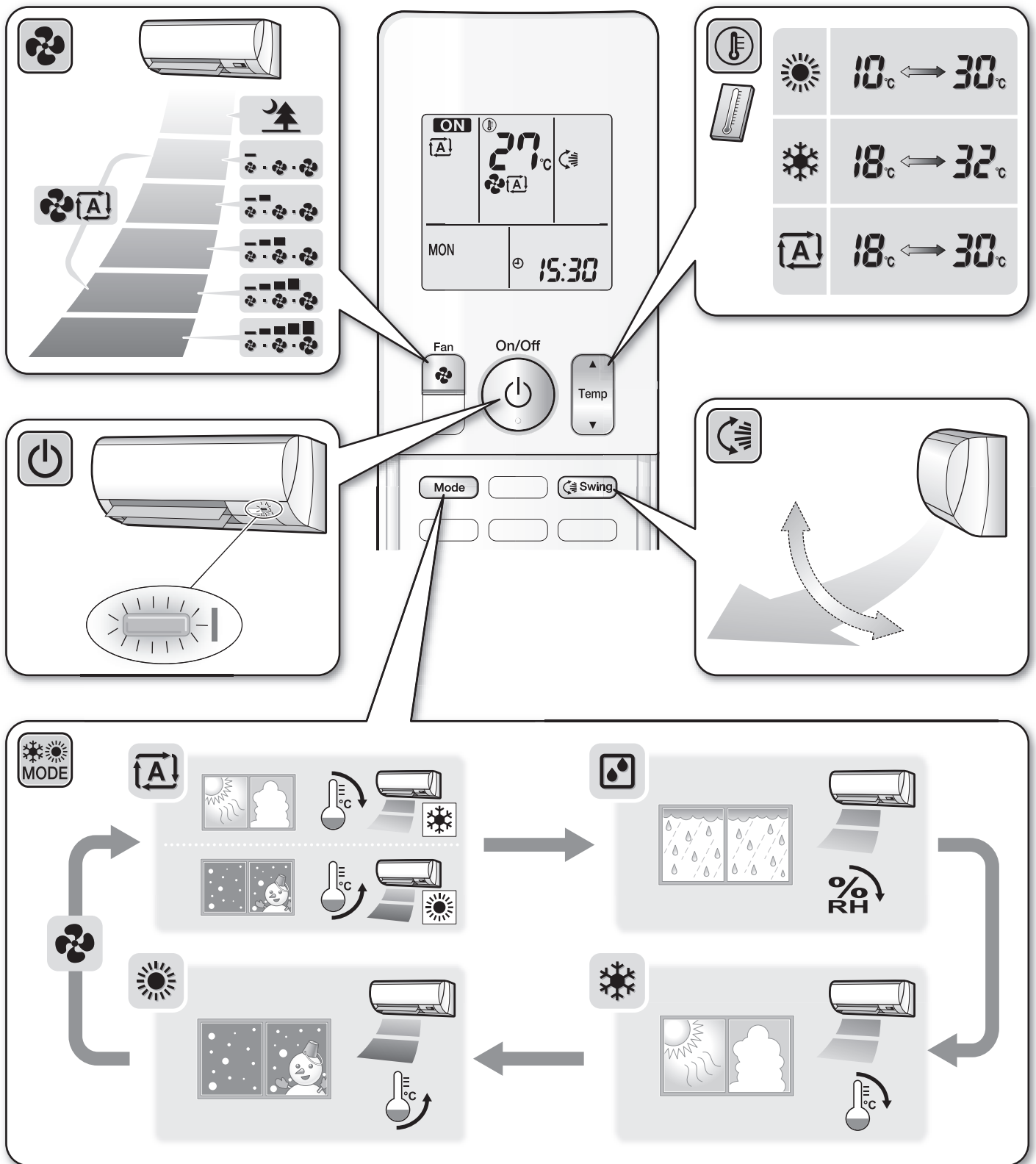

DAIKIN INDUSTRIES CZECH REPUBLIC s.r.o.

U Nové Hospody 1/1155, 301 00 Pízeň Skvrňany, Czech Republic

DAIKIN EUROPE N.V.

Zandvoordestraat 300, B-8400 Oostende, Belgium



3P377621-3B 2014.08

Copyright 2014 Daikin